

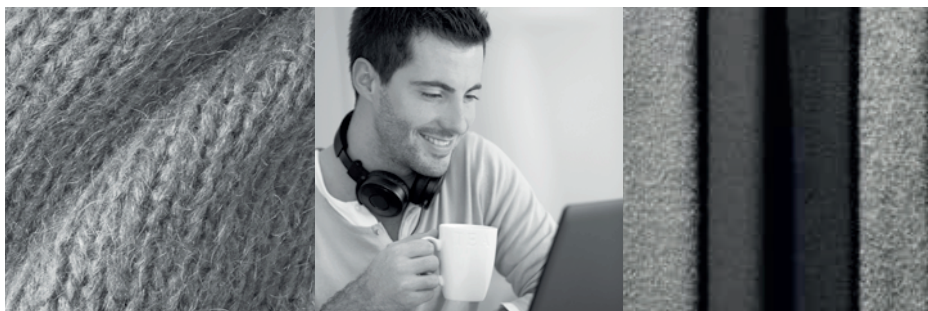

Návod k obsluze a údržbě

Pračka



Obsah

Důležité bezpečnostní pokyny.....	4
Obsluha.....	5
Ochrana životního prostředí.....	6
Ekologicky vhodná likvidace.....	6
Úspora energie.....	6
1 Instalace.....	7
2 Příprava prádla a pračky.....	9
3 Programování.....	11
4 Péče o zařízení.....	17
5 Závady.....	18
6 Informace týkající se nařízení EU Č. 2019/2023	20
7 Servisní zásahy a vztahy se zákazníkem.....	27

Vážený zákazníku,

děkujeme Vám za zakoupení produktu Romo, který, jak pevně věříme zcela uspokojí Vaše představy a očekávání a bude Vám spolehlivě sloužit mnoho let. Před instalací a prvním uvedením do provozu si, prosím, pečlivě prostudujte tento návod k obsluze a instalaci, abyste se seznámili s řádným fungováním a obsluhou tohoto spotřebiče. Tento návod k obsluze a instalaci uschovejte na bezpečném místě pro případ budoucí potřeby

<http://www.romocr.cz/>



Toto zařízení je určeno výhradně pro praní prádla v domácnosti.

Důležité upozornění:



Před použitím a instalací Vašeho spotřebiče si pozorně přečtěte tento návod k obsluze, který Vám umožní rychle se seznámit s jeho bezpečným provozem.

DOPORUČENÁ MAXIMÁLNÍ DÁVKA SUCHÉHO PRÁDLA:

do bubnu spotřebiče lze najednou naložit maximálně 6 kg suchého prádla.

V rámci úsilí o neustálé zlepšování a modernizaci produktů, si výrobce spotřebiče vyhrazuje právo na jeho technické a estetické modifikace bez předchozího upozornění.

Uschovejte si tento návod k obsluze pro jeho další použití. V případě odprodeje nebo postoupení spotřebiče jinému uživateli, zajistěte, aby nový majitel obdržel také tento návod. Seznamte se s návodem k obsluze ještě před instalací a prvním použitím. Tento návod byl vytvořen pro zajištění vaší osobní bezpečnosti i bezpečnosti vašich blízkých.

Tento spotřebič, který je určen výhradně pro použití v domácnosti, byl vyvinut pro praní, máchání a ždímání textilií, které lze prát v pračce.

Před připojením spotřebiče a jeho uvedením do provozu je nezbytně nutné, abyste se důkladně seznámili se všemi instrukcemi, doporučeními a pokyny obsaženými v tomto návodu k obsluze.

Důležité bezpečnostní pokyny



Níže naleznete základní bezpečnostní pokyny, jejichž respektování a důsledné dodržení je zcela nezbytné!

INSTALACE:

Tento spotřebič je určen k použití v domácích a podobných podmínkách, jako jsou:

- v kuchyňských koutech vyhrazených pro zaměstnance obchodů, kanceláří a dalších profesních prostředí,
- na farmách,
- pro klienty hotelů, motelů a dalších ubytovacích zařízení,

- v prostředích typu hostinských pokojů. vícenásobnou nebo programovatelnou zásuvku.

- Tlak vody je nutno udržovat mezi 0,1 a 1 MPa (1 a 10 barů).
- Nepoužívejte prodlužovací kabel, adaptér, rozbočovací nebo programovatelnou zásuvku.
- Elektroinstalace musí odolávat maximálnímu napětí uvedenému na elektrickém štítku a zásuvka musí být řádně uzemněná.
- Po instalaci spotřebiče musí zástrčka zůstat přístupná.
- Používejte výhradně napájecí hadici a nová těsnění  dodaná ke spotřebiči.
- Poškozený napájecí kabel smí z bezpečnostních důvodů vyměnit pouze výrobce, jeho autorizovaný servis nebo kvalifikovaný odborník.
- Nedoporučuje se instalovat spotřebič na rohož nebo koberec, v opačném případě by mohlo docházet k omezení cirkulace vzduchu na jeho základně.
- V případě problému, který nemůžete sami vyřešit (viz strana 18), na spotřebiči neprovádějte žádné zásahy a kontaktujte technické oddělení prodejce nebo výrobce.

Obsluha zařízení

Spotřebič nesmí používat osoby (včetně dětí do 8 let věku) se sníženými fyzickými, smyslovými nebo duševními schopnostmi ani osoby bez zkušeností či znalostí spotřebiče, s výjimkou případů, kdy jsou pod trvalým dohledem osoby, zodpovědné za jejich bezpečnost.

Dohlédněte na děti, aby si se spotřebičem nehrály a zajistěte, aby se ke spotřebiči nepřibližovaly nebo se v jeho prostoru nepohybovaly bez dozoru. Zejména děti do 3 let musí být pod neustálým pečlivým dohledem.

Nesvěřujte dětem bez dozoru žádné úkony údržby a čištění spotřebiče.

Pokud prádlo před praním ošetřujete odstraňovači skvrn, rozpouštědly a obecně jakýmkoliv hořlavými prostředky, nekládejte je do pračky bezprostředně po takovémto ošetření (riziko výbuchu a poškození spotřebiče).

Tento spotřebič je vybaven bezpečnostním systémem, který předchází případnému přetečení pračky.

Po dokončení pracího programu uzavřete přívod vody a odpojte spotřebič od zdroje napětí.

Ochrana životního prostředí

Tento spotřebič byl vyvinut a vyroben s maximálním respektem k ochraně životního prostředí.

Ekologicky vhodná likvidace

Obal tohoto spotřebiče je vyroben z recyklovatelných materiálů. Jeho odevzdáním k recyklaci do speciálních kontejnerů přispějete k ochraně životního prostředí.



Váš spotřebič obsahuje také čtené recyklovatelné materiály. Je tedy označen tímto logem, které Vám sděluje, že v zemích Evropské unie se opotřebené přístroje nemají směřovat s jinými odpady. Recyklace přístrojů, kterou zajišťuje výrobce, popř. dodavatel, se provádí za nejlepších podmínek podle evropské směrnice 2012/19/EU o odpadních elektrických a elektronických přístrojích.

Kontaktujte orgány místní správy v místě Vašeho bydliště nebo prodejce, kterého jste spotřebič zakoupili, aby Vám oznámili sběrná místa opotřebených přístrojů nejbliže Vašemu bydlišti.

Děkujeme Vám za spolupráci při ochraně životního prostředí.

Úspora energie

Prací prostředek dávkujte podle tvrdosti vody, stupně znečištění a množství prádla. Nepřekračujte výrobcem doporučené dávkování a dbejte doporučení uvedených na obalech pracích prostředků.

Předpírku programujte pouze v nezbytných případech, například pro velmi zašpiněné sportovní, pracovní oděvy atd.

U málo nebo středně zašpiněného prádla volte programy s nižšími teplotami, které jsou dostatečné pro dosažení adekvátního výsledku praní.

1 Instalace

Doporučujeme, abyste si ponechali všechny díly přepravní pojistky, neboť je bude nutné znovu namontovat, pokud budete v budoucnu muset spotřebič opět přepravovat.

Před opuštěním výrobního závodu byl spotřebič pečlivě kontrolován a testován, je tedy možné, že zjistíte přítomnost malého množství vody ve vaně, bubnu nebo dávkovači detergentů. Tento důsledek testovacích a kontrolních procesů je zcela běžný.

1.1 Vybalení (Obrázek 1. 1. 2 až 1. 1. 4)

 **Před použitím spotřebiče je bezpodmínečně nutné provést operace popsané níže. Nedodržáním pokynů pro řádné odstranění všech přepravních aretačních pojistek může dojít k vážným poruchám spotřebiče.**

Otevřete víko pračky a odstraňte bezpečnostní blokádu, které slouží ke znehybnění listů dvířek bubnu během přepravy spotřebiče, poté vkládací dvířka bubnu opatrně otevřete a zavřete.

Zvedněte pračku a odstraňte klínek **B** z motoru a podstavec **A** (Obr. 1. 1. 2).

Odstraňte pásek **C** a umístěte zarážky do otvorů **D** (Obr. 1. 1. 3).

Vyjměte 3 svěrné kroužky hadic **E**, které slouží k jejich bezpečnému

uložení na zadní stěně spotřebiče během jeho přepravy. Otvory vzniklé jejich sejmutím bezpodmínečně zaslepte dodanými záslepkami (důležité!) **F** (Obr. 1. 1. 4).

1.2 Připojení k rozvodu vody (Obr. 1.2)

Spotřebič připojte (výhradně) prostřednictvím kompletní dodané přívodní hadice z jedné strany k přípojce umístěné na zadní straně pračky a z druhé strany k vodovodnímu kohoutku se závitem o \varnothing 20/27 mm (3/4").

1.3 PŘIPOJENÍ DO ODPADU

(Obr. 1.3)

Namontujte na konec vypouštěcí hadice plastový oblouk **H** a připojte ji:

- Budťo provizorním způsobem do umyvadla nebo do vany,
- nebo permanentním způsobem do odpadu.

Při instalaci odpadní hadice důsledně dodržujte indikace maximální/minimální výšky umístění ústí vypouštěcí hadice v nákresu na příslušném schématu (obr. 1.3). Při instalaci do větraného sifónu (obr. 1.3), dbejte také na to, aby připojení nebylo příliš těsné.

Pro prevenci rizika tvorby zápalu a vtahování odpadní vody zpět do spotřebiče vám doporučujeme nechat mezi ústím odpadu a vypouštěcí hadicí vzduchovou mezeru.

1.4 VYROVNÁNÍ SPOTŘEBIČE

(Obr. 1.4)

U modelů spotřebičů, které jsou vybaveny výsuvnými kolečky, lze tyto využít k usnadnění přemístění spotřebiče na kratší vzdálenosti – pro aktivaci transportních koleček zatlačte páku dole na přední straně spotřebiče zprava až do levého dorazu.



Za provozu nesmí spotřebič stát na transportních kolečkách: nezapomeňte vrátit páčku do původní polohy!

Spotřebič musí být při svém umístění bezpodmínečně vyrovnán ve vodorovné pozici. Povrch, na kterém spotřebič umístíte, by měl proto být rovný, pevný a stabilní. V případě potřeby lze spotřebič (v závislosti na modelu) vyrovnat ve vodorovné pozici vyšroubováním/zašroubováním výškově stavitelných předních nožiček, které umožňují částečně kompenzovat nerovnosti podlahy.

Pokud umístíte spotřebič vedle jiného spotřebiče nebo vedle nábytku, doporučujeme ponechat mezi nimi prostor pro cirkulaci vzduchu.

Spotřebič nedoporučujeme umístit:

- ve vlhké a špatně větrané místnosti,
- na místě, kde by na něj mohla stříkat voda,
- na podlahu s kobercem.

Pokud tomu nelze zabránit, přijměte veškerá opatření, aby nebylo bráněno cirkulaci vzduchu v jeho základně, aby bylo zajištěno dobré větrání vnitřních částí.

1.5 PŘIPOJENÍ K ELEKTRICKÉ SÍTI

(Obr. 1. 1. 1)

Při připojování spotřebiče k elektrické síti se řiďte údaji uvedenými na typovém štítku spotřebiče (Obr. 1. 1. 1).

Elektrická instalace musí odpovídat platným normám a předpisům příslušné země, a to zejména pro uzemnění. Výrobce, resp. dodavatel spotřebiče odmítají veškerou zodpovědnost za škody na spotřebiči nebo spotřebičem způsobené, které by byly důsledkem jeho nesprávné/neodborné instalace a připojení k vedení s nedostatečným nebo nefunkčním uzemněním.

1.6 PŘED PRVNÍM PRANÍM

Po instalaci spotřebiče a jeho připojení k elektrické síti doporučujeme, ještě před prvním naložením prádla, realizovat z důvodů odstranění všech případných zbytků nečistot/pachů, přítomných v pračce v důsledku výrobních a kontrolních procesů, jeden kompletní cyklus praní při programu „Bavlna 90 °C“ s poloviční dávkou pracího prostředku a bez naložení prádla.

2 Příprava prádla a pračky



Doporučení:

Před vložením prádla do pračky jej rozřídte na základě barvy oděvů, stupně znečištění a typu textilie. Řiďte se pokyny výrobce na štítcích oděvů. V případě smíšených náplní použijte program odpovídající nejjemnějšímu prádlu. U nového prádla nejprve ověřte, zda textilie nepouští barvu.

Pro optimální výsledek praní nepřetěžujte nadměrně bubnu a nepřekračujte maximální dávky suchého prádla uvedené v tabulce programů dále v tomto návodu.

Vyprázdněte kapsy: vyjměte všechny předměty, jako zapalovače, zápalky atd.

Zavřete zipy, zapněte přezky a pately, ze záclon odstraňte háčky.

Jemné a choulostivé prádlo umístěte před vložením do bubnu pračky do sítky nebo vaku určeného pro praní jemného prádla.

Odstraňte (nebo přišijte) uvolněné knoflíky, opravte díry na oděvech.

Z kapes odstraňte ostré a špičaté předměty, které by mohly poškodit bubnu pračky, jako jsou spony, špendlíky, hřebíky, mince apod.

Vícevrstvé látky (spací pytel, bunda apod.) obraťte naruby.

Naruby obraťte také svetry, sešívané dekorační látky, kalhoty a pletené oděvy.

2.1 NALOŽENÍ PRÁDLA

(Obr. 2.1)

Stiskněte madlo víka pračky a otevřete jej. Následně otevřete vkladací dvířka bubnu stisknutím tlačítka **A**

Po naložení prádla se ujistěte o řádném zablokování vkladacích dvířek bubnu. Ověřte, zda jsou viditelné 3 háčky a barevný lem tlačítka (Obr. 2.1).

Pro optimální výsledky praní, vložte do bubnu předem rozříděné prádlo, aniž byste je pěchovali. Prádlo v bubnu rovnoměrně rozložte. Smíchejte velké a malé kusy tak, abyste docílili optimálního výsledku ždímání (nedocházelo k nevyvážení). Do bubnu pračky nenakládejte jednorázově dávky složené pouze (výlučně) z velkých kusů velmi nasákových tkanin, jako jsou deky, kabáty apod.



Při zavírání bubnu dbejte na to, aby se prádlo nedostalo mezi listy dvířek bubnu.

Nepřekračujte maximální kapacitu pračky.





2.2 DÁVKOVÁNÍ PRACÍCH PROSTŘEDKŮ

(Obr. 2.2)

Množství pracího prostředku, které má být použito, závisí na tvrdosti vody, stupni znečištění a množství praného prádla. Řiďte se vždy předpisem pro dávkování, který je uveden na obalu pracího prostředku.

Doporučení výrobců pracích prostředků odpovídají ve většině případů maximálnímu naplnění bubny. Upravte dávkování pracího prostředku správně podle hmotnosti prádla vloženého do spotřebiče. Toto opatření vyloučí nadměrnou dávku prostředku, která způsobuje tvorbu pěny. Nadměrné pění může snížit účinnost praní, prodloužit cyklus praní a zvýšit spotřebu vody.

Dávkořač pracích prostředků se skládá ze 4 oddílů:

-  Oddíl I pro dávkování pracího prostředku pro předpírku (výhradně pro práškový detergent),
-  Oddíl II pro dávkování pracích prostředků pro hlavní cyklus praní (tekutý nebo práškový detergent) a oddílu pro aviváž.
-  Oddíl pro aviváž.
-  Oddíl pro bělidlo.

Používejte výhradně prostředky určené pro domácí použití v automatických pračkách.

Nepoužívejte tekuté prací prostředky programu s předpírkou a/nebo s odloženým startem.

Nepřekračujte dávkování do oddílů nad stanovenou maximální úroveň, vyznačenou na zásobníku ryskou MAX.

2.3 - DŮSLEDKY NESPRÁVNÉHO POUŽÍVÁNÍ

Přizpůsobte množství pracího prostředku druhu a požadované dávce prádla. Předávkování může způsobit špatné vymáchání a zanechání stop pracího prostředku na prádle. Naopak nedostatečné dávkování může způsobit špatné vyprání.

3 Programování

3.1 Detail ovládacího panelu

RWT2262A

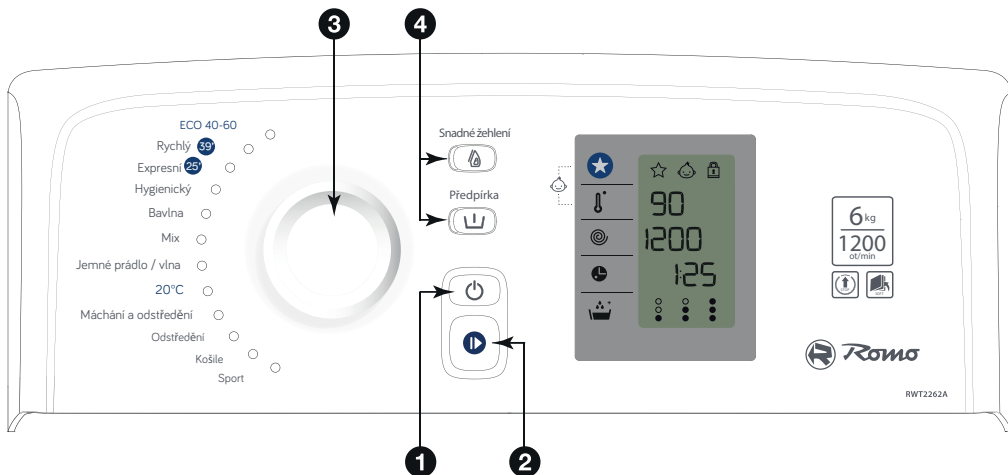

1 Zapnuto/vypnuto

2 Start/pauza

3 Volba programu

4 Volby

Bližší pohled na displej

5 Oblíbené

6 Volba teploty

7 Volba rychlosti odstředování

8 Odložený start

9 Volba počet máchání

10 Symbol Oblíbené

11 Symbol „Dítě“

12 Symbol Zámek

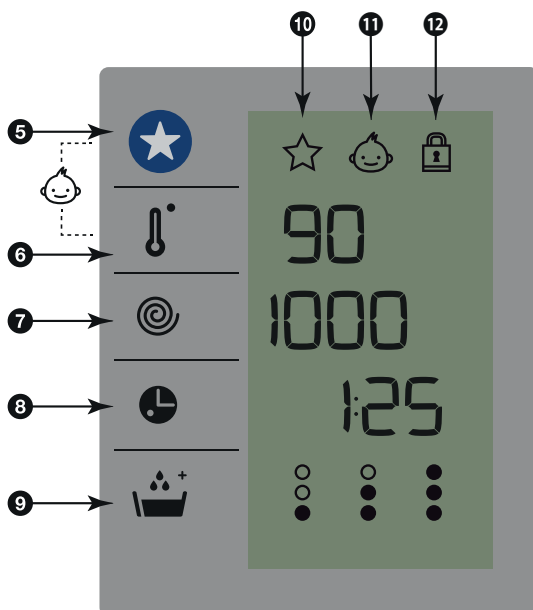

3.2 PROGRAMOVÁNÍ PRACÍHO CYKLU

Zapnutí spotřebiče

Zmáčkněte tlačítko ON/OFF ❶.

Při zapnutí pračky je vám automaticky nabídnut program ECO 40-60.

Vyberte si prací program otáčením voliče ❸. Pračka zobrazí teplotu a nejvhodnější rychlost odstředování pro vybraný program. Pokud si přejete změnit teplotu, učiníte tak stisknutím tlačítka ❹ (viz obr. 3. 2. 1).

Poznámka:

Pro praní ve studené vodě, nastavte požadovanou teplotu na „0“.

Pomocí tlačítka ❷ můžete:

- Měnit rychlost odstředování (Pro některé programy je rychlost odstředování automaticky omezena) (Obr. 3. 2. 2),
- nebo vybrat volbu „Bez odstředění“ (Obr. 3. 2. 3). Cyklus se dokončí vypuštěním vody bez odstředění nebo
- vybrat volbu „Máchání“ (Obrázek 3. 2. 4).

Prostřednictvím tlačítek ❸ a ❹ můžete vybrat volby, které jsou pro daný program přístupné. Při výběru nedostupné volby Vás varovné pípnutí upozorní na její neslučitelnost s daným programem.

Stiskněte tlačítko ❷ „Start/Pauza“ pro spuštění programu. Dvířka pračky se zablokují a na displeji se objeví znak zámku ❺. (Obr. 3. 2. 5).

Zobrazená délka pracího cyklu se po několika minutách aktualizuje v souladu s množstvím a druhem prádla naloženého do pračky.

ODLOŽENÝ START PROGRAMU

Stiskněte tlačítko „Odložený start“ ❸ pro oddálení startu programu (maximálně 24 hodin).

Potvrďte tlačítkem ❷ „Start/Pauza“. Ve všech případech Vás displej informuje o zbývajícím době k započetí nastaveného programu.

Displej vás informuje o době zbývajícím do spuštění programu odpočtem hodinu po hodině a pak během poslední hodiny minutu po minutě.

PŘIDÁNÍ NEBO UBRÁNÍ PRÁDLA BĚHEM PRACÍHO CYKLU

(není možné během odstředování)

Zmáčkněte a podržte tlačítko „Start/ Pauza“ ❷. Program se zastaví. Zbýlý čas délky trvání programu bliká na displeji a indikátor zamčení dveří pračky ❺ zmizí. Vložte, nebo vyjměte prádlo.



Čas, potřebný k odblokování dvířek pračky závisí na vnitřní teplotě v pračce a z bezpečnostních důvodů může trvat až několik minut.

Zavřete dvířka a opět zmáčkněte tlačítko ❷ „Start/Pauza“. Odpočítávání bude dále pokračovat.

Poznámka: Pokud jste zvolili odložený start, můžete otevřít buben pračky kdykoli, než prací program započne.

ZRUŠENÍ PRACÍHO PROGRAMU

Zmáčkněte a podržte tlačítka ❶ „Zapnuto/Vypnuto“.

Veškerá světla na pračce zhasnou.

Pračku můžeme vypnout kdykoli během cyklu nebo během programování a také když je program pozastaven.

Poznámka: V každém případě zrušení programu znamená možnost naprogramovat pračku opět od začátku (viz odstavec 3.2).



Informace:

V případě výpadku elektřiny cyklus bude pokračovat od místa, kde skončil, jakmile se dodávka energie obnoví.

KONEC PRACÍHO PROGRAMU

Na displeji se zobrazí nápis „STOP“, zmizí symbol zámku dveří ❷ (Obr. 3. 2. 6) a pípnutí signalizuje ukončení programu. Můžete naprogramovat nový cyklus bez mačkání tlačítka ❶ „Zapnuto/Vypnuto“.

Poté se pračka automaticky vypne 5 minutách automaticky zhasne v zájmu úspory energie v pohotovostním režimu.

Některé modely automaticky umístují buben pračky dvířky nahoru, aby měl

snadnější přístup k prádlu. Mycí cyklus se prodlouží o dobu trvání této fáze, která může trvat až 3 minuty.

Otevřete víko a vyjměte prádlo.

Vypněte pračku stisknutím a podržením tlačítka «Zapnuto/ Vypnuto» ❶.

BEZPEČNOST DĚTÍ

Chcete-li uzamknout tlačítka na ovládacím panelu aktivujte funkci „Dětský zámek“ současným stisknutím tlačítek «Volby» ❷. Při aktivovaném zámku se na displeji objeví příslušný symbol (Obr. 3. 2. 7).

Současné zmáčknutí stejných tlačítek funkci opět vypne.

PROGRAM ECO 40-60

Tento program umožňuje vyprat běžně znečištěné bavlněné textilie se zárukou maximální úspory energie a vody.

RYCHLÝ PROGRAM 39 MIN

Tento program umožňuje za pouhých 39 minut vyprat běžnou dávku normálně znečištěného bavlněného nebo smíšeného prádla se zárukou dokonalého vyprání.

PROGRAM EXPRESNÍ

Tento program umožňuje za pouhých 25 minut vyprat malou dávku mírně znečištěného bavlněného nebo smíšeného prádla.



Důležité upozornění: U tohoto programu je nutné dávkování pracího prostředku snížit na polovinu.

PROGRAM HYGIENICKÝ

Program hygienický umožňuje účinné praní roušek a oděvů díky 30 minutovému pracímu cyklu při teplotě 65 °C.

PROGRAM BAVLNA

Doporučuje se rovněž pro župany a ručníky.

PROGRAM MIX

Tento program je ideální pro dávku prádla obsahující smíšená a odolná syntetická vlákna.

PROGRAM JEMNÉ PRÁDLO / VLNA

Tento program je vhodný pro dávku prádla obsahující jemná vlákna. Při praní je s prádlem zacházeno jako při

ručním praní a odstředování probíhá jemně.

PROGRAM MÁCHÁNÍ

Program provede jeden cyklus máchání a následně jednu z těchto voleb:

- Odstředování (zvolte požadovanou rychlost odstředování).
- Vypuštění vody z bubnu (zvolte rychlost 100 ot / min).
- Zastavení bez vypouštění vody.

PROGRAM ODSŤŘEDĚNÍ

Program umožňuje samostatný cyklus odstředování s vypouštěním vody.



Důležité upozornění: V případě máchání následovaného samostatným odstředováním si dejte pozor, abyste zvolili rychlost odstředování vhodnou pro typ vloženého prádla.

PROGRAM 20 °C

Tento program praní při nízké teplotě je doporučen pro praní a ochranu barev.

PROGRAM „KOŠILE“

Program je speciálně upraven pro praní šesti středně zašpiněných košil, které byly nošeny jeden den v trvání pracího cyklu kratším než 40 minut. Rychlost otáčení bubnu je přizpůsobena pro co nejmenší pomačkání prádla.

PROGRAM „SPORT“

a umělé tkaniny. Praní navrženo tak, aby se zachovala elasticita a načechnost umělých vláken sportovního oblečení.

PŘÍDAVNÁ FUNKCE PLUS MÁCHÁNÍ

Tato přídatná funkce umožňuje přidat další máchání, aby se odstranily všechny zbytky pracího prostředku, čímž se sníží riziko alergie. Ideální pro citlivou pokožku.

PŘÍDAVNÁ FUNKCE PŘEDPÍRKA

Předpírka umožňuje první praní prádla k odstranění nečistot, písku, krve... Poté umožňuje praní v čisté vodě.



Je také nutné přidat prací prostředek (pouze práškový prací prostředek) do komory pro předpírku  zásuvky na prací prostředek (obr. 2.2).

VOLBA SNADNÉ ŽEHLNÍ

Intenzita praní a rychlost odstředování jsou přizpůsobeny tak, aby se zamezilo pomačkání oděvů a usnadnilo jejich žehlení.

MŮJ PROGRAM

Tato funkce vám umožní uložit oblíbený program do paměti a vyvolat ho jednoduchým stisknutím tohoto tlačítka při spuštění pračky.

Při ukládání vašeho oblíbeného programu si vyberte program, teplotu, rychlost odstředování a požadované volby. Toto nastavení uložte dlouhým stiskem tlačítka . Uložení nastavení je potvrzeno zvukovým signálem.



FUNKCE BEZ ODSTŘEDĚNÍ





Tato funkce pro velmi jemné prádlo umožňuje omezit odstředování na 100 ot / min a přejít přímo k vypouštění vody z bubnu pračky.

PŘÍDAVNÁ FUNKCE ZASTAVENÍ S PLNOU NÁPLNÍ

Funkce umožňuje vyjmout obsah nebo jeho část z pračky před odstředováním anebo odložit tuto fázi pro zbývající obsah pračky, aby se zabránilo pomačkání prádla.

Když pračka zastaví s plným bubnem, na displeji bliká znak „“ a indikátor zbývajících času ukazuje „00:00“ (Obr. 3. 2. 9).

Následně: pokud chcete vypustit vodu a odstředit, vyberte rychlost odstředování pro daný typ prádla za použití tlačítka . Cyklus se automa ticky restartuje. ticky restartuje. Nebo, pokud chcete jenom vypustit vodu, zmáčkněte tlačítko  pro volbu funkce „Bez odstředění“ (rychlost odstředění se zobrazuje jako „“). Program se automaticky zastaví.

Tabulka programů								
Programy	Teplota (°C)	Maximální dávka suchého prádla	Délka trvání cyklu (*) h = hod min = minuty	Předpírka	Plus máchání	Snadné žehlení	Bez odstředění	Zastavení s plnou náplní
ECO 40 - 60	40	6 kg	1:30-3:18				●	●
Bavlna	Studené – 90	6 kg	1:50-2:30	●	●	●	●	●
Mix	Studené – 60	3 kg	1:20-1:50	●	●	●	●	●
Zvláštní programy								
Rychlý 39'	Studené – 40	3 kg	0:39		●		●	●
Expresní 25'	Studené – 40	2,5 kg	0:25				●	●
Hygienický	60	4 kg	2:00		●		●	●
Košile	Studené - 40	1,5 kg	37 min	●	●	●	●	●
Sport	Studené - 40	2,5 kg	1:20-1:30	●	●	●	●	●
Jemné prádlo / vlna	Studené - 40	1,5 kg	0:30-0:40		●		●	●
20°C	20	4 kg	2:00	●	●	●	●	●
Doplňkové programy								
Máchání	-	-	0:18				●	●
Odstředění	-	-	0:10				●	



(*) Délky cyklů odpovídají průměru „bez voleb“. Mohou se lišit podle dávky prádla, teploty vody a nastavených voleb: např. pro volbu „Máchání +“ u programu Bavlna/Froté musíte přidat 16 minut nebo ještě 3 minuty, pokud je Váš model pračky vybavený funkcí „Posistop“.

V zájmu co nejpřesnějšího nastavení doby praní a spotřeby vody a energie umí Vaše pračka tyto parametry automaticky upravit při každém použití.

Přizpůsobení množství prádla:

Jelikož 1 kg prádla nepereme jako plnou dávku, je Váš spotřebič vybaven snímači, které umožňují určit množství prádla vloženého do bubnu a automaticky vypočítat správné příslušné množství vody a energie. Je tak zaručena optimální kvalita praní.

- Přizpůsobení tvrdosti vody:

Jelikož tvrdost vody ve Vaší síti má vliv na kvalitu praní a máchání, přizpůsobí Váš spotřebič automaticky dobu víření a v důsledku toho počet máchání v zájmu dosažení dokonalého výsledku. Nastavení tvrdosti vody se provádí při uvedení Vašeho spotřebiče do provozu (viz zvláštní příloha).

- Přizpůsobení druhu textilu:

Jelikož bavlněnou košili a kašmírový svetr nepereme stejně, Vaše pračka přizpůsobí tempo víření každému typu textilu.

4 Péče o zařízení

4.1- ODSTRANĚNÍ NEPŘÍJEMNÝCH PACHŮ

Dodržujte pokyny k montáži odtokové hadice uvedené v odstavci 1.3, po ukončení cyklu nechávejte víko otevřené. Jednou měsíčně proveďte jeden cyklus bez prádla s pracím prostředkem při 60 °C nebo 90 °C.

4.2 - ZÁSUVKA NA PRACÍ PROSTŘEDKY (obr 4.1)

— Odblokujte přihrádku stiskem výstupků **A** a vytáhněte ji k sobě. Vyjměte sifon **B**, oddělte přihrádku **C** od ozdobného krytu **D**.

— Vše opláchněte pod tekoucí vodou.
— Všechny části zásuvky namontujte zpět, celek vraťte na místo pod kryt pračky.

4.3 - ODSTRANĚNÍ CIZÍCH PŘEDMĚTŮ A PRAVIDELNÁ KONTROLA FILTRŮ

Pro správné fungování pračky doporučujeme kontrolovat filtry jednou ročně.

Za tímto účelem:

- Odpojte pračku od sítě.
- Uzavřete kohoutek přívodu vody.

FILTR PŘÍVODU VODY

– Odšroubujte hadici pro přívod vody u kohoutku;
zkontrolujte filtr na konci hadice. Odstraňte nečistoty;
případně vyčistěte filtr pomocí kartáče. Našroubujte hadici pro přívod vody na kohoutek.

FILTR ČERPADLA (obr 4.2)

– Odjistěte díl **A** na dně bubnu tak, že do otvoru **B** zasunete tužku a zatlačíte směrem doprava.
– Odstraňte případné drobné předměty, které se dostaly mezi buben a nádrž.
– Otáčejte bubnem směrem dopředu.
– Vyjměte filtr čerpadla **C**, odstraňte předměty, které se tam případně

nacházejí, a propláchněte jej pod tekoucí vodou.

- Umístěte zpět díl **C** a **A**;
- Nasadte díl **A** tlačení směrem doleva, dokud správně nezapadne.

Po provedené kontrole:

- Otevřete kohoutek přívodu vody.
- Znovu připojte pračku k síti.

4.4 - PLÁŠŤ



Použijte tekuté mýdlo. Nepoužívejte brusné čisticí prostředky nebo houbičky. Osušte měkkým hadříkem.

4.5 – PŘEDCHÁZENÍ VZNIKU VODNÍHO KAMENE

Pokud je ve Vašem regionu tvrdší voda, doporučujeme používat prostředek na odstranění vodního kamene v pračce. Pravidelně kontrolujte, zda se v bubnu neusazuje vodní kámen. V případě potřeby proveďte prací cyklus bubnu naprázdno s použitím prostředku na odstranění vodního kamene a řiďte se pokyny uvedenými na obalu prostředku.

5 Závady

Při používání Vaší pračky se můžete setkat s chybovými hlášenými. Pokud displej zobrazuje některou z uvedených chybových hlášek a slyšíte zvukový signál, předtím, než zavoláte zákaznický servis, zkontrolujte, zda:

 <p>je otevřený kohoutek přívodu vody</p> <p>5.1</p>	 <p>víko pračky je správně uzavřeno, buben není zablokovaný</p> <p>5.2</p>	 <p>není ucpaný filtr, vyčistěte ho (odst. 4.3)</p> <p>5.3</p>
--	---	---

Pokud se zobrazí jiné chybové kódy než ty, které jsou uvedeny výše, obraťte se na poprodejní servis a uveďte kód chyby v zájmu urychlení řešení opravy.

Jakákoliv oprava spotřebiče uživatelem nebo nekompetentní osobou může mít vliv na bezpečnost uživatele a ukončení záruky spotřebiče.

Zde je několik dalších možných problémů:

Problémy	Možná příčina/Řešení
Pračka se nezapne	<ul style="list-style-type: none"> - Zařízení není zapojeno do sítě anebo je výpadek proudu. - Nezmáčkli jste tlačítko „Start/Pauza“. 2 - Viz problémy popsané v 5.1 a 5.2
Prádlo není dostatečně vyzdímáné	<ul style="list-style-type: none"> - Nastavili jste program bez odstředování anebo s omezeným odstředováním. - Bezpečnostní systém odstředování zjistil nerovnoměrné rozdělení prádla v bubnu. Přeložte prádlo v bubnu a zvolte nové odstředování. - Zkontrolujte výšku kolena vypouštěcí hadice H (Obr. 1.3) případně výšku upravte.
Na podlaze se vytvořila louže vody	<ul style="list-style-type: none"> - Především uzavřete hlavní přívod ody pro napouštění pračky - Zkontrolujte, zda jsou v pořádku těsnění G a správně dotažené hadicové spojky (Obr. 1.2) - Zkontrolujte, zda je koleno vypouštěcí hadice H umístěno správně (Obr. 1.3)
Při ždímání pračka silně vibruje	<ul style="list-style-type: none"> - Pračka nebyla správně připravena k provozu (Obr. 1. 1. 3) - Nerovná podlaha pod pračkou (odst. 1.4)
Pračka nevypouští vodu	<ul style="list-style-type: none"> - Naprogramovali jste funkci „Zastavení s plným bubnem“. - Vypouštěcí hadice je ohnutá, nebo okroucená. - Viz problémy popsané v odst. 5.3
Víko pračky nejde otevřít	<ul style="list-style-type: none"> - Pračka ještě neskončila svůj prací cyklus. - Počkejte, dokud teplota v pračce nepoklesne.
Buben je zablokován	<ul style="list-style-type: none"> - Pokud máte přístup do bubnu, zkontrolujte, zda mezi vanou a bubnem není uvízlé prádlo. Sejměte součástku A ze spodní části bubnu zevnitř. (Obr. 4.2) čímž získáte přístup do spodní části vany pračky. - Viz problémy popsané v odst. 5.2
Dvířka bubnu se otvírají velmi pomalu (u modelů s jemným otevíráním dvířek)	<ul style="list-style-type: none"> - Pračka nebyla používána po delší dobu - Pračka je umístěna ve velmi chladném prostředí - Závěsy blokují zbytky pracího prášku - V každém případě po několikerém otevření dvířek a vypráních se dvířka uvolní
Po ukončení programu jsou veškeré kontrolky na pračce zhaslé	<ul style="list-style-type: none"> - Všechny kontrolky na pračce zhasnou 5 minut po ukončení programu z důvodu úspory energie. Restart displeje provedete zmáčknutím kteréhokoli tlačítka.

6 Informace týkající se nařízení EU č. 2019/2023

V souladu s nařízením (EU) 2019/2023 dále naleznete doplňující informace k výrobku, které reagují na požadavky směrnic pro úsporu energie, jimž musí odpovídat veškeré elektrospotřebiče prodávané v EU.

INFORMACE O VÝROBKU**Program pro zkoušky podle nařízení v přenesené pravomoci (eu) č. 2019/2014**

– Program ECO 40-60 – bez voleb – maximální odstředování.

Program ECO 40-60 dokáže společně ve stejném cyklu vyprat běžně znečištěné bavlněné prádlo s teplotou praní 40 °C nebo 60 °C . Tento program se používá pro posouzení souladu s právními předpisy EU o ekodesignu.

Program	Náplň	Délka programu	Spotřeba energie	Spotřeba vody	Maximální teplota	Hodnota zbytkové vlhkosti	Rychlost odstředování
	(kg)	(h:min)	(kWh/cyklus)	(l/cyklus)	(°C)	(%)	(ot/min)
ECO 40-60	6	3:18	0,910	50	40	53/52*	1100/1200*
	3	2:20	0,520	35	35	53/52*	1100/1200*
	1,5	1:40	0,315	30	30	58/56*	1100/1200*
20 °C	4	2:00	0,250	45	20	50	1100/1200*
Hygienický	4	2:00	1,140	40	60	50	1100/1200*
Mix 40°C	3	1:30	0,460	48	40	65	1000
Rychlý 39'	3	0:39	0,490	45	40	55	1100/1200*
Bavlna/ručníky 90°C	6	2:30	1,640	50	80	50	1100/1200*

(*) V závislosti na modelu.

Hodnoty uvedené pro jiné programy než pro program ECO 40-60 jsou pouze orientační. Mohou se lišit podle provozních podmínek spotřebiče a jeho okolí.

Z důvodů úspory energie se skutečná teplota může lišit od teploty uvedené v programu.

Nejúčinnější z hlediska spotřeby energie a vody jsou zpravidla programy, které perou delší dobu při nižších teplotách.

Naplnění pračky pro domácnost na maximální kapacitu uvedenou výrobcem pro příslušné programy přispěje k úspoře energie a vody.

Rychlost odstředování má vliv na hluk a zbytkový obsah vlhkosti: čím vyšší rychlost odstředování, tím vyšší hluk, ale nižší zbytkový obsah vlhkosti.





Přístup k informacím o Vašem modelu, které jsou uloženy v databázi výrobků, v souladu s nařízením (EU) 2019/2014 a k informacím o energetickém štítku naleznete na webových stránkách <https://eprel.ec.europa.eu/>.

Na webových stránkách vyhledáte odkaz na Váš spotřebič zadáním servisního čísla uvedeného na výrobním štítku Vašeho spotřebiče.

Dalším prostředkem pro přístup k informacím je načtení QR kódu na energetickém štítku spotřebiče.

VÝBĚR SPRÁVNÉHO PRACÍHO PROSTŘEDKU

Symbol údržby prádla určuje správný výběr pracího prostředku, správnou teplotu a adekvátní ošetření prádla.

Typ prádla	Program	Teplota (°C)	Prací prostředek
Bílé prádlo z bavlny 	Bavlna	≤ 90	Prací prostředek na bavlnu s bělicím prostředkem
Barevné prádlo ze lnu nebo z bavlny 	Bavlna	≤ 60	Prací prostředek na barevné prádlo bez bělicího prostředku
Smíšená vlákna 	Smíšené	≤ 60	Prací prostředek na barevné prádlo
Jemné tkaniny 	Jemné prádlo / vlna	≤ 30	Prací prostředek na jemné prádlo
Vlna 	Jemné prádlo / vlna	≤ 30	Prací prostředek na vlněné prádlo

Další vlastnosti pračky

Funkce STOP



Díky funkci STOP pračka zastaví po ukončení programu vždy dvířky bubnu směrem nahoru. Tím je zajištěno snadné otevírání bubnu.

Funkce SOFT



Stisknutím zámku dvířek se tyto zlehka otevírají s pomalým brzděním otevíracího mechanismu.





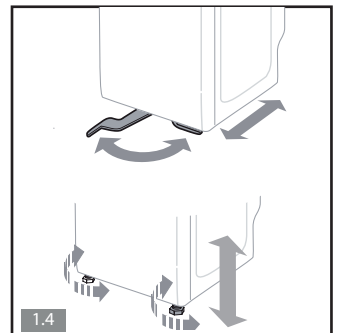
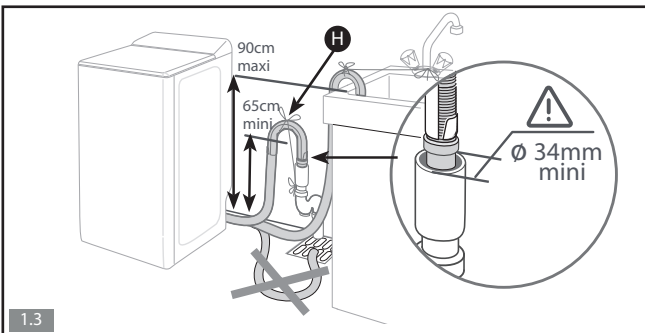
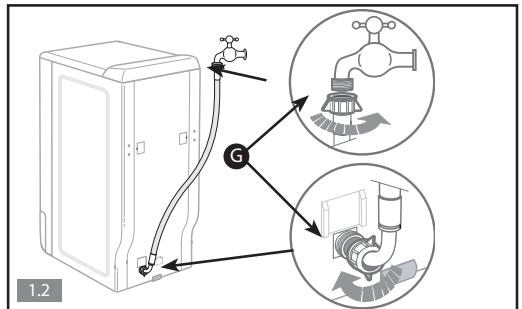
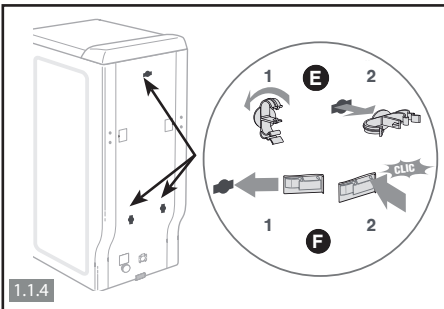
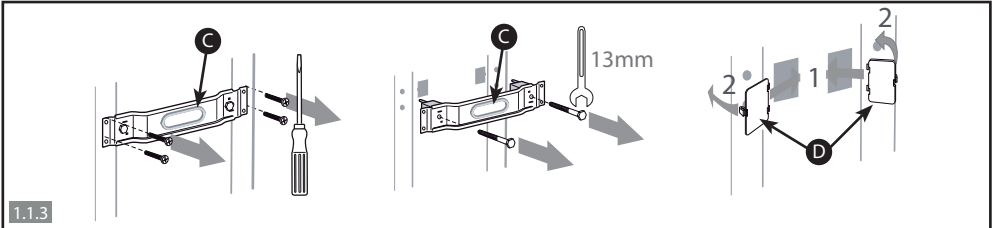
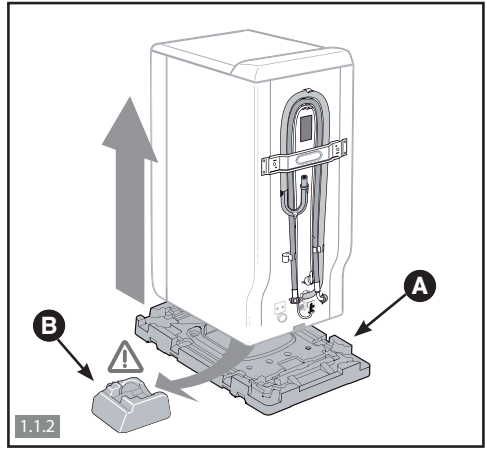
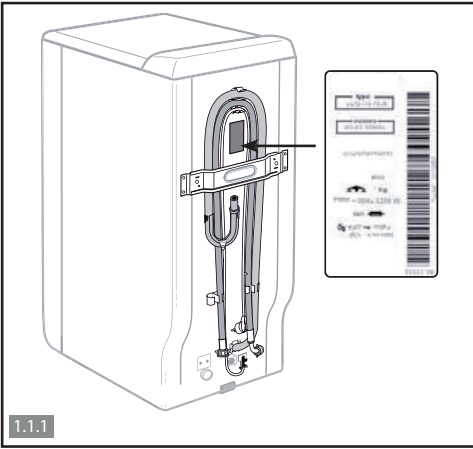

2

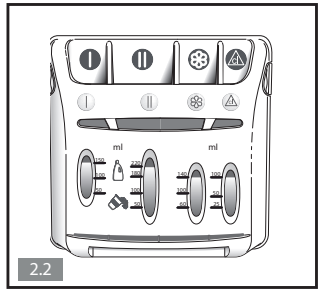
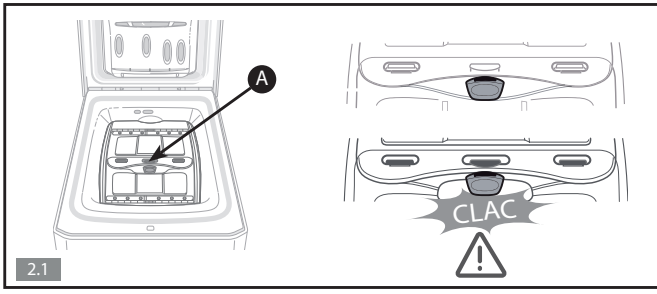

3

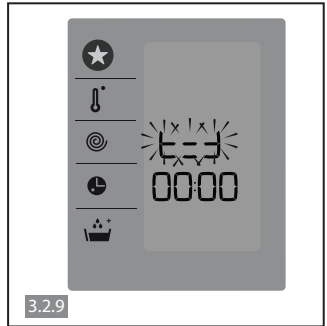
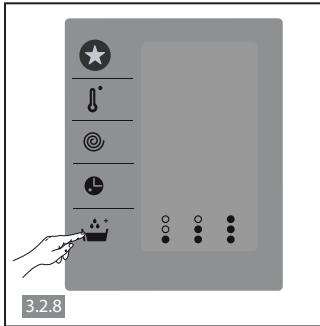
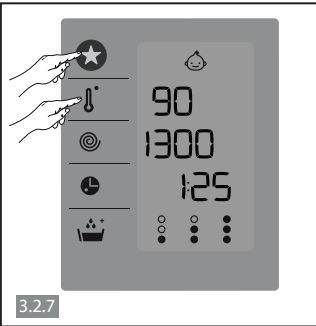
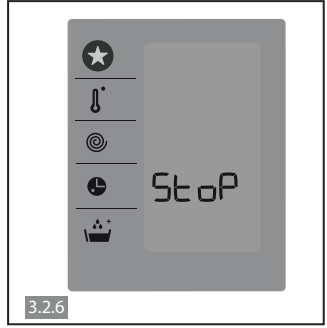
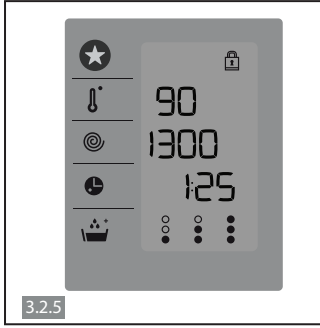
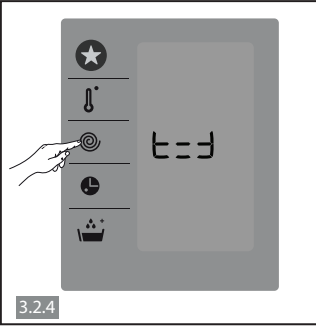
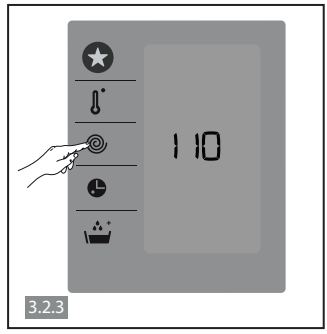
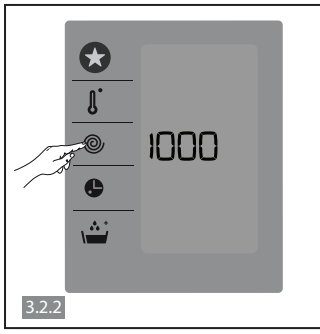
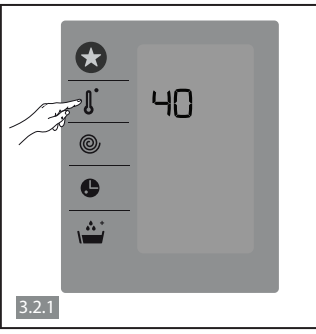

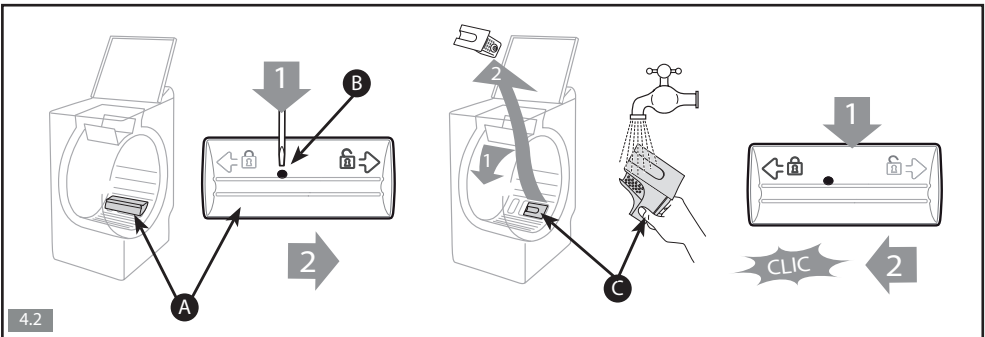
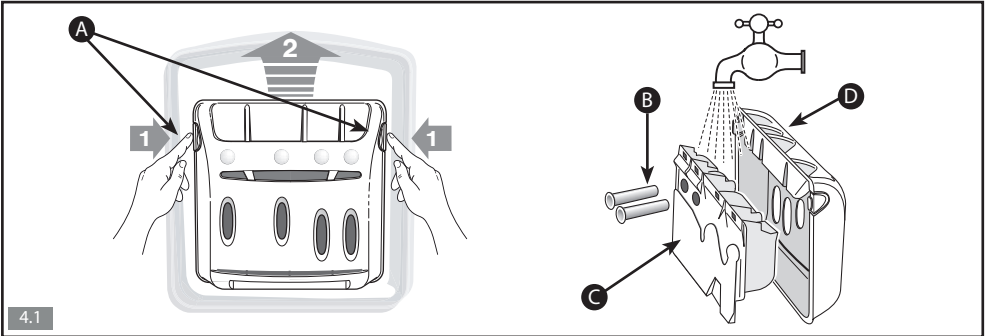

7 Zásahy a vztahy se spotřebiteli pro vývoz

Případné opravy spotřebiče musí provádět kvalifikovaný personál spolupracující s výrobcem. Při telefonátu usnadníte převzetí objednávky tím, že si připravíte veškeré údaje o spotřebiči (obchodní označení, servisní údaje, výrobní číslo). Tyto informace naleznete na štítku (Obrázek 1.1.1).

Originální díly:

Minimální doba dodávání náhradních dílů uvedených v seznamu evropského nařízení (EU) 2019/2023 a dostupných zejména uživateli spotřebiče je 10 let za podmínek stanovených uvedeným nařízením.

Při provádění zásahu vyžadujte použití pouze originálních náhradních dílů s osvědčením původu.





Výhradní distributor značky Romo pro Českou republiku:

ELMAX STORE, a.s.

Topolová 777/2,

735 42 Těrlicko,

Česká republika

Záruční a pozáruční servis:

tel.: +420 599 529 251

email: hlaseni.reklamaci@elmax.cz

Prodej náhradních dílů:

tel: +420 599 529 250

email: servis@elmax.cz

www.romocr.cz