

SK

Návod na obsluhu

KVD6021PA



 kluge

OBSAH

KAPITOLA 1: POPIS PRODUKTU	
Technické údaje	5
Súlad so smernicami a údaje o testoch	5
KAPITOLA 2: BEZPEČNOSTNÉ ÚDAJE A ODPORÚČANIA	
Recyklácia	7
Bezpečnostné údaje	6
Odporúčanie	8
Predmety, ktoré sa nehodia do umývačky riadu	8
KAPITOLA 3: INŠTALÁCIA VÝROBKU	
Umiestnenie spotrebiča	9
Zapojenie vody	9
Hadice na prívod vody	9
Vypúšťacej hadice	10
Elektrické pripojenie	11
Montáž spotrebiča	12
KAPITOLA 4: PRÍPRAVA SPOTREBIČA NA POUŽITIE	
Zásuvka na riad	13
Plnenie do alternatívnych košíkov	13
KAPITOLA-5: PLNENIE UMÝVAČKY RIADU	17
KAPITOLA 6: POPIS PROGRAMU	18
Položky programu	19
KAPITOLA 6: ZAPNUTIE SPOTREBIČA A VÝBER PROGRAMU	20
Zapnutie spotrebiča	21
Doplňky programu	22
Zmena programu	22
Zmena programu s reštartom	22
Vypnutie spotrebiča	

Vážení zákazníci, naším cieľom vám ponúkať vysoko kvalitné produkty, ktoré prekročia vaše očakávania. Váš spotrebič je vyrobený v moderných závodoch a je starostlivo testovaný ohľadom kvality. Tento návod je pripravený tak, aby vám pomohol s použitím vášho spotrebiča, ktorý bol vyrobený pomocou najnovších technológií. Pred použitím spotrebiča si pozorne prečítajte tento návod, ktorý obsahuje základné informácie o bezpečnej inštalácii, údržbe a použití. Ohľadom inštalácie svojho produktu kontaktujte najbližší autorizovaný servis. Pokyny na použitie sa vzťahujú na niekoľko modelov. Z tohto dôvodu sa môžu objaviť rozdiely.

KAPITOLA 1: POPIS PRODUKTU

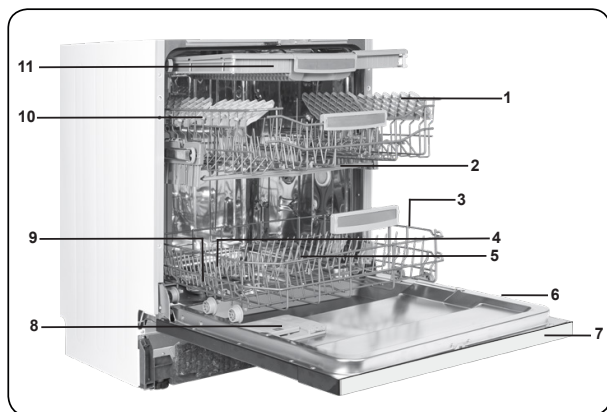

1. Pracovná plocha
2. Horný kôš s roštami
3. Horné rameno s tryskami
4. Dolný kôš
5. Spodné rameno s tryskami
6. Filtre

7. Typový štítok
8. Ovládací panel
9. Priehradka na čistiaci prostriedok a leštidlo
10. Kôš na nože
11. Priehradka na soľ
12. Zápodka horného koša

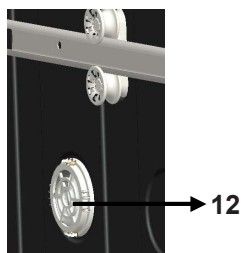

Jednotka na urýchlené sušenie:
Tento systém poskytuje lepší výkon pri sušení vášho riadu.

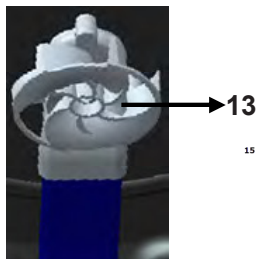

Stropné striekacie rameno:
Umožňuje lepšie umytie riadu v hornom koši.

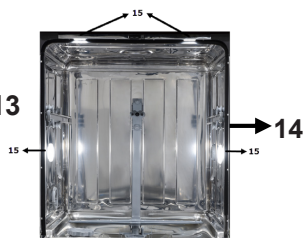

Interné svetlo:
Poskytuje osvetlenie vnútri umývačky riadu na pomoc pri vkladaní a vykladaní riadu.

KAPITOLA 1: TECHNICKÉ ÚDAJE

Technické údaje

Kapacita	15 súprav riadu
Výška	820 mm- 870 mm
Šírka	598 mm
Hĺbka	550 mm
Čistá hmotnosť	42,800 kg
Napájanie	220 - 240V, 50 Hz
Celkový príkon	1900 W
Ohrievací výkon	1800 W
Príkon čerpadla	100 W
Príkon vypúšťacieho čerpadla	30 W
Tlak vody v rozvode	0.03 MPa (0,3 bar)-1 MPa (10 bar)
Prúd	10 A

Súlad s normami a skúšobné údaje/Vyhlásenie o zhode EÚ

Tento produkt spĺňa všetky požiadavky príslušných smerníc EÚ s korešpondujúcimi štandardmi o harmonizácii, ktoré sú potrebné pre získanie označenia CE.

Navštívte stránky www.sharphomeappliances.com, kde nájdete elektronickú kópiu tohto návodu na obsluhu.

KAPITOLA 2: BEZPEČNOSTNÉ INFORMÁCIE A ODPORÚČANIA

BEZPEČNOSTNÉ ÚDAJE A ODPORÚČANIA

Recyklácia

- Recyklovateľné materiály sa používajú v určitých komponentoch a obaloch.
- Plastové časti sú označené medzinárodnými skratkami: (> PE <,> PS <,> POM <,> PP <,>)
- Kartónové časti boli vyrobené z recyklovaného papiera, ktorý musí byť zlikvidovaný na zbernom mieste papiera, za účelom ďalšej recyklácie.
- Takéto materiály nevhadzujte do bežného domáceho odpadu. Mali by ste ich odo-vzdať v príslušnom recyklačnom centre.
- Podrobnosti k spôsobu recyklácie použitej umývačky a obale dostanete u pre-dajcu alebo v recyklačnom centre.

Bezpečnostné údaje

Prevzatie vášho spotrebiča

- Ak uvidíte akékoľvek poškodenie obalu spotrebiča, kontaktujte autorizovaný servis.
- Obalový materiál odstráňte z výrobku a zlikvidujte ho podľa miestnych pred-pisov.

Body, ktorým treba počas inštalácie venovať pozornosť

- Na inštaláciu vyberte vhodné, bezpečné a rovné miesto.
- Inštaláciu a pripojenie výrobku urobte podľa návodu.
- Túto umývačku by mal inštalovať a opravovať len autorizovaný servis.
- Na opravy používajte výhradne originálne náhradné diely
- Pred inštaláciou sa uistite, že je výrobok odpojený od siete.
- Skontrolujte, či je elektrický systém v domácnosti zapojený v súlade so smer-nicami.
- Všetky elektrické zapojenia musí zodpovedať hodnotám na výrobnom štítku.
- Skontrolujte, či spotrebič nestojí na napájacom kábli.
- Na pripojenie nikdy nepoužívajte predlžovací kábel ani rozvodku v sieťovej zásuvke. Zástrčka musí byť po inštalácii ľahko dostupná.
- Po inštalácii spotrebič pustite bez riadu.

Pri každodennom použití

- Tento výrobok je určený na domáce použitie, nepoužívajte ho na iné účely. Použitie umývačky na komerčné účely vedie k zrušeniu záruky.
- Ak sú dvere otvorené, nesadajte na ne, ani ich nezaťažujte predmetmi, spotrebič by sa mohol prevrátiť.
- Nikdy nepoužívajte iný čistiaci prostriedok a leštidlo, ktoré nie sú vyrobené priamo pre umývačky riadu. Naša spoločnosť v takomto prípade neponesie žiadnu zodpovednosť.
- Voda z umývačky už nie je pitná, preto ju nepite.
- Vzhľadom k nebezpečenstvu explózie nevkladajte do umývačky žiadne che-mické látky, napríklad rozpúšťadlá.
- Pred umývaním skontrolujte, či sú plastové predmety teplu vzdorné.

KAPITOLA 2: BEZPEČNOSTNÉ INFORMÁCIE A ODPORÚČANIA

- Tento spotrebič môžu používať deti o d 8 rokov a staršie osoby so zníženými fyzickými či mentálnymi schopnosťami alebo s nedostatkom skúseností a znalostí, pokiaľ sú pod dozorom alebo boli poučené o používaní spotrebiča bezpečným spôsobom a rozumejú prípadnému nebezpečenstvu. Deti sa nesmú so spotrebičom hrať. Čistenie a údržbu nesmú vykonávať deti bez dozoru.
- Do košíka nevkladajte nevhodné a ťažké predmety. Naša spoločnosť nebude v takomto prípade zodpovedná za poškodenie vnútorných častí.
- Dvere nesmú byť počas prevádzky umývačky otvárané. Na tento prípad je umývačka vybavená bezpečnostným spínačom, ktorý zastaví činnosť umývačky.
- Aby ste predišli nehode, nenechávajte dvere otvorené.
- Nože a ostatné ostré príbory ukladajte do košíka na príbory ostrím olu.
- Ak je napájací kábel poškodený, musí ho vymeniť výrobca, jeho servisného zástupca alebo podobne kvalifikovaná osoba, aby sa predišlo nebezpečenstvu.
- Ak je pri funkcii EnergySave zvolené "Áno", dvere sa otvoria na konci programu. 1 minútu sa nepokúšajte otvoriť dvere, aby ste predišli poškodeniu mechanizmu dverí. Aby sa zabezpečilo účinné sušenie, treba dvere otvoriť po 30 minútach. (modely so systémom automatického otvárania dverí) **Varovanie:** Potom, čo sa ozve signál oznamujúci automatické otvorenie, nestojte pred dvierkami.

Bezpečnosť detí

- Po vybalení umývačky sa uistite, že sú všetky obaly zlikvidované a nemôžu sa dostať deťom do rúk.
- Nenechajte deti hrať sa s umývačkou ani ju zapínať.
- Čistiace prostriedky uchovajte mimo dosahu detí.
- Pri otváraní umývačky udržiavajte deti mimo dosahu, umývací priestor môže obsahovať zvyšky umývacích prostriedkov.
- Po odstavení umývačky sa uistite, že nepredstavuje žiadne nebezpečenstvo pre deti. Sú známe prípady detí, ktoré sa zamkli do starých spotrebičov. Aby ste takejto situácii predišli, rozbite zámku dverí starého spotrebiča a odrežte elektrické káble.

Čo robiť v prípade poruchy

- Akékoľvek opravy vykonávané kýmkoľvek iným, ako zamestnancami autorizovaného servisu, budú mať za následok zrušenie záruky na váš spotrebič.
- Pred akoukoľvek opravou umývačky sa uistite, že je odpojený prívod elektriny. Vypnite poistky alebo odpojte prívod od zásuvky. Pri odpájaní neťahajte za kábel. Vždy vypnite aj prívod vody.

KAPITOLA 3: INŠTALÁCIA VÝROBKU

Odporúčanie

- Aby ste dosiahli úsporu energie a vody, odstráňte hrubé nečistoty z riadu ešte predtým, ako ho vložíte do umývačky. Umývačku spúšťajte po jej úplnom zaplnení.
- Program predumývania používajte len ak je to nutné.
- Riad ako sú misy, poháre a hrnce dávajte do umývačky hore dnom.
- Odporúčame, aby ste do umývačky nedávali rôzne druhy riadu alebo viac riadu, ako je uvedené.

Predmety, ktoré do umývačky nepatria:

- Cigaretový popol, zvyšky sviečok, lak, farby, chemické látky, alobal;
- Príbory s drevenými, kostenými, slonovinovými či perleťovými časťami, lepené predmety a predmety pokryté brúsnyimi, kyslými či zásaditými látkami;
- Plastové predmety, ktoré nie sú tepluvzdorné, ktoré sú medené alebo hliníkové.
- Hliníkové a strieborné predmety (môžu zmeniť farbu a stratiť lesk)
- Určité druhy jemného skla, potlačený porcelán, ktorého vzory sa môžu zmeniť aj po prvom umývaní, krištál, ktorý matnie postupne, lepené príbory, ktoré neodolajú teplu, poháre z olovnatého skla, dosky na krájanie, výrobky zo sklenených vlákien;
- Nasiakavé predmety ako špongie, nie sú vhodné na umývanie v umývačke.

Varovanie: Pri nákupe nového riadu a kuchynského náradia dbajte na to, aby ho bolo možné umývať v umývačke.

INŠTALÁCIA VÝROBKU

Umiestnenie umývačky

Pri určení miesta inštalácie, dajte pozor na prístupnosť miesta, aby bolo vkladanie a vyberanie riadu ľahké.

Umývačku neumiestňujte do miest, kde môže dôjsť k poklesu teploty pod 0 °C.

Pred inštaláciou vybaľte umývačku a zbavte ju všetkých obalov podľa pokynov na obale.

Umývačku umiestnite do blízkosti prívodu vody a odpadu. Umiestnite ju tak, aby sa jej pripojenie už nemenilo ak je raz urobené.

Pri sťahovaní umývačky ju nedvíhajte za dvierka ani za predný panel.

Dajte pozor, aby ste dodržali určitú vzdialenosť od všetkých strán spotrebiča, aby ho bolo možné počas čistenia pohodlne vysunúť a zasunúť. Skontrolujte, že počas umiestnenia spotrebiča nedošlo k zachyteniu hadíc na prívod a odvod vody.

Taktiež sa uistite, že spotrebič nestojí na elektrickom kábli. Pomocou nastaviteľných nožičiek postavte umývačku do vodorovnej stabilnej polohy.

Správne umiestnenie spotrebiča zabezpečí bezproblémové otváranie a zatváranie dverí. Ak sa dvere spotrebiča správne nedovierajú, skontrolujte, či je spotrebič na rovnom povrchu, ak nie, nastavte nožičky a uistite sa, že je pozícia stabilná.

KAPITOLA 3: INŠTALÁCIA VÝROBKU

Pripojenie vody

Rozvod vody musí byť pre inštaláciu umývačky riadu vhodný. Tiež vám odporúčame, aby ste pri vstupe do bytu inštalovali filter a predišli tak poškodeniu spotrebiča z dôvodu kontaminácie (piesok, hlina, hrdza, atď.), ktorý môže byť občas prenášaný vo vodovodnom potrubí alebo v domácich rozvodoch vody, a predišli tak sťažnostiam na zožltnutie a hromadeniu nečistôt

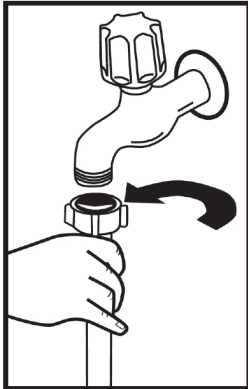

Prívodné potrubie

Nepoužívajte hadicu na prívod vody zo starého spotrebiča. Použite novú hadicu, ktorá je dodaná spoločne s vaším spotrebičom. Ak ku spotrebiču pripojíte novú alebo dlhú - nepoužitú hadicu, nechajte ňou chvíľu pred zapojením pretekať vodu. Hadicu pripojte priamo k vodovodnému ventilu. Tlak prívodu vody musí byť minimálne 0,03 Mpa a maximálne 1 Mpa. Ak je tlak vody nad 1 Mpa, je potrebné nainštalovať poistný ventil.

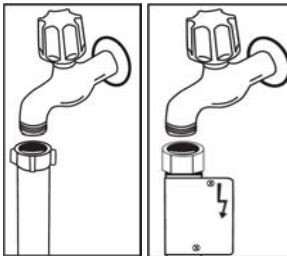

Po vykonaní zapojenia je potrebné kohútik plne otvoriť a skontrolovať, či z neho neuniká voda. Z dôvodu bezpečnosti vypnite prívod vody po dokončení každého programu.

POZNÁMKA: Niektoré modely používajú hadicu so zariadením Aquastop. V prípade použitia zariadenia Aquastop môže dôjsť k nebezpečnému prútiu. Nedovoľte, aby sa toto zariadenie ohlo.

Pripojenie elektrického napájania

Trojpólová zástrčka umývačky musí byť zapojená do uzemnenej zásuvky so zodpovedajúcimi hodnotami napätia a prúdu. V prípade, že nie je vykonané žiadne uzemnenie, nechajte ho vykonať kompetentného elektrikára. Ak nie je použitá uzemnená inštalácia, naša spoločnosť nezodpovedá za akékoľvek prípadné škody.

Hodnota ističa zásuvky by mala byť 10 – 16 A.

Umývačka je určená pre menovité napätie 220 – 240 V. Ak je vo vašej sieti napätie 110 V, použite transformátor 110/220 V s výkonom 3 000 W. Počas zmien polohy umývačky odpojte sieťový prívod.

Pri nižšom napätí siete klesá účinnosť umývania.

Vždy používajte sieťový prívod s originálnou zástrčkou, ktorý je súčasťou umývačky.

Prívodný kábel umývačky môže meniť len autorizovaný servis alebo autorizovaný elektrikár. Môže dôjsť k nehode.

Z bezpečnostných dôvodov po skončení umývacieho programu vždy odpojte sieťový prívod od zásuvky.

KAPITOLA 4: PRÍPRAVA SPOTREBIČA NA POUŽITIE

Pred prvým použitím si prečítajte návod na obsluhu.

- Skontrolujte, či rozvody vody a elektriny zodpovedajú hodnotám vyznačeným v pokynoch k inštalácii spotrebiča.
- Odstráňte všetky obaly z vnútornej časti spotrebiča.
- Nastavte zmäkčenie vody.
- Do nádrčky na soľ dajte 1 kg soli a naplňte vodou až po označenú hladinu.
- Naplňte nádrčku na leštidlo.

PRÍPRAVA SPOTREBIČA NA POUŽITIE

Význam odstránenia vodného kameňa z vody

Aby ste dosiahli dobré výsledky, umývačka potrebuje mäkkú, menej vápenitú vodu. V opačnom prípade zostanú na riade a v umývačke zvyšky vodného kameňa. To negatívne ovplyvní umývaci, sušiaci a leštiaci výkon vašej umývačky. Z tohto dôvodu sa pri umývačkách používa systém zmäkčenia. Systém zmäkčenia je potrebné doplniť, aby zaistil rovnakú výkonnosť aj počas ďalšieho umývania. Na to sa používa soľ do umývačky riadu.

Plnenie soľou

Použite soľ vyrobenú na použitie v umývačkách riadu.

Pri pridaní soli najskôr zložte dolný kôš a otvorte

priestor na soľ, viečko otočte proti smeru hodinových ručičiek. (1) (2) Pri prvom použití nasypete 1 kg soli a doplňte vodou (3), až na vyznačenú úroveň. Použitie lievika (4) uľahčí plnenie. Dotiahnite viečko a zatvorte.

Po každom 20.-30. umývaní pridajte do práčky soľ (približne 1 kg). K soli pridajte vodu len pri prvom použití. Odporúčame, aby ste použili jemnozrnnú alebo práškovú soľ. Do umývačky nepoužívate stolovú soľ. V opačnom prípade



















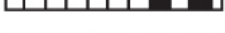

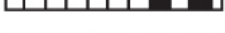

sa môže funkcia zmäkčenia zhoršiť. Keď spotrebič spustíte, nádržka na soľ sa naplní vodou. Preto dajte soľ do spotrebiča pred spustením. Tak sa soľ, ktorá pretečie, vyčistí počas umývania. Ak nebudete mať v umývačke riad ihneď po nasypaní soli, spustíte program krátko umývania, aby ste predišli korózii v umývačke, ku ktorému by mohlo dôjsť pri preplnení soľou. Aby ste porozumeli tomu, či je množstvo

soli v umývačke dostatočné, skontrolujte priezor na viečku priestoru na soľ. Ak je

zelený, soli je dostatok. Ak nie je zelený, je potrebné doplniť soľ.

Testovací prúžok

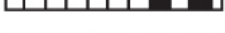
Účinnosť umývania vášho spotrebiča závisí od tvrdosti vody z vodovodu. Z tohto dôvodu je váš spotrebič vybavený systémom, ktorý znižuje tvrdosť vody z vodovodu. Účinnosť umývania sa zvyší pri správnom nastavení systému. Aby ste zistili tvrdosť vody vo vašej lokalite, kontaktujte dodávateľa vody alebo zistite tvrdosť vody pomocou testovacieho prúžku (ak ho máte k dispozícii).

Testovací prúžok otvorte.	Vodu z kohútika nechajte 1 minútu odtekať.	Testovací prúžok ponorte do vody na 1 sekundu.	Po vybratí z vody testovací prúžok otraste.	Počkajte 1 minútu.	Nastavenie tvrdosti vody vykonajte podľa výsledku, ktorý sa zobrazí na testovacom prúžku.																		
					<table border="1"> <tr> <td>Úroveň 1</td> <td></td> <td>Žiadny vodný kameň</td> </tr> <tr> <td>Úroveň 2</td> <td></td> <td>Veľmi nízky obsah vodného kameňa</td> </tr> <tr> <td>Úroveň 3</td> <td></td> <td>Nízky obsah vodného kameňa</td> </tr> <tr> <td>Úroveň 4</td> <td></td> <td>Stredný obsah vodného kameňa</td> </tr> <tr> <td>Úroveň 5</td> <td></td> <td>Obsah vodného kameňa</td> </tr> <tr> <td>Úroveň 6</td> <td></td> <td>Vysoký obsah vodného kameňa</td> </tr> </table>	Úroveň 1		Žiadny vodný kameň	Úroveň 2		Veľmi nízky obsah vodného kameňa	Úroveň 3		Nízky obsah vodného kameňa	Úroveň 4		Stredný obsah vodného kameňa	Úroveň 5		Obsah vodného kameňa	Úroveň 6		Vysoký obsah vodného kameňa
Úroveň 1		Žiadny vodný kameň																					
Úroveň 2		Veľmi nízky obsah vodného kameňa																					
Úroveň 3		Nízky obsah vodného kameňa																					
Úroveň 4		Stredný obsah vodného kameňa																					
Úroveň 5		Obsah vodného kameňa																					
Úroveň 6		Vysoký obsah vodného kameňa																					

KAPITOLA 4: PRÍPRAVA SPOTREBIČA NA POUŽITIE

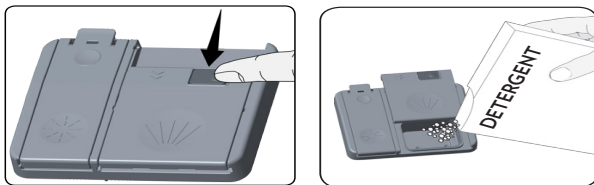

Kombinované čistiace prostriedky

Kombinované čistiace prostriedky môžu mať rôzne vlastnosti. Pred použitím čistiaceho prostriedku je potrebné si dôkladne prečítať pokyny na jeho použitie. Všeobecne kombinované čistiace prostriedky dosahujú dostatočných výsledkov len za určitých podmienok.

Body, ktoré je potrebné pri použití tohto typu produktu zvážiť:

- Skontrolujte, či ide o kombinovaný produkt alebo nie.
- Skontrolujte, či je použitý čistiaci prostriedok vhodný na tvrdosť vody.
- Dodržte pokyny uvedené na obale výrobku.
- Tablety vždy vkladajte len do priehradky pre čistiace prostriedky.
- Je potrebné, aby ste kontaktovali výrobcu a zistili vhodné podmienky použitia.
- Ak používate vhodné produkty, zabezpečia úsporu soli a / alebo vody použitej pri oplachovaní.
- Rozsah záruky vášho spotrebiča nezahŕňa žiadne sťažnosti týkajúce sa použitia takýchto typov čistiacich prostriedkov.

Odporúčané použitie: Ak chcete dosiahnuť lepšie výsledky vďaka použitiu kombinovaných čistiacich prostriedkov, pridajte soľ a leštidlo, a nastavte tvrdosť vody a nastavenie leštidla na najnižšiu úroveň.



Rozpustnosť čistiacich prostriedkov vo forme tabliet vyrobených rôznymi spoločnosťami sa líši v závislosti od teploty a času. Preto sa neodporúča používať také prostriedky v krátkodobých programoch. U Pri takýchto programoch vhodnejšie použiť práškové čistiace prostriedky.

Varovanie: V prípade problému, ku ktorému nedošlo predtým, a ktorý súvisí s použitím tohto typu čistiacich prostriedkov, kontaktujte priamo výrobcu čistiaceho prostriedku.

Keď sa vzdáte použitia kombinovaných čistiacich prostriedkov

- Naplňte nádržku na soľ a leštidlo.
- Tvrdosť vody nastavte na najvyššiu úroveň a spustite prázdnu umývačku.
- Nastavte úroveň tvrdosti vody.
- Urobte vhodné nastavenie leštidla.

Plnenie leštidla a nastavenie

Pre naplnenie priehradky leštidla otvorte jej kryt. Naplňte ju leštidlom po úroveň MAX a zatvorte kryt. Buďte opatrný, aby ste priehradku nepreplnili, a zotrite prípadné rozliate zvyšky.

Pre zmenu úrovne leštidla postupujte podľa nasledovných krokov ešte pred spustením spotrebiča:

- Stla te tlačidlo programu a podr te ho.
- Zapnite spotrebič.
- Podržte tlačidlo programu stlačené, až kým „rA“ nezmizne z displeja. Nastavenie leštidla sa riadi nastavením tvrdosti vody.
- Spotrebič zobrazí aktuálne nastavenie.
- Úroveň zmeníte stlačením tlačidla programu.
- Ak chcete nastavenia uložiť, umývačku vypnite.

Nastavenie výrobcu je „4“.

Ak riad neschne dostatočne alebo sú na ňom škvrny, zvýšte úroveň. Ak sa na riade objavia modré škvrny, znížte úroveň.

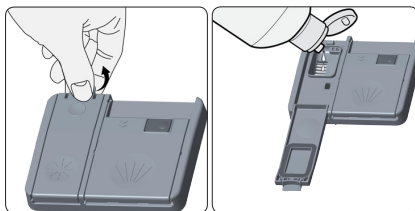

Úroveň	Dávka leštidla	Indikátor
1	Dávka leštidla nebola pridaná	na displeji sa objaví r1.
2	1 dávka je naplnená	na displeji sa objaví r2.
3	2 dávky sú naplnené	na displeji sa objaví r3.
4	3 dávky sú naplnené	na displeji sa objaví r4.
5	4 dávky sú naplnené	na displeji sa objaví r5.

KAPITOLA 4: PLNENIE UMÝVAČKY RIADU

PLNENIE UMÝVAČKY RIADU

Umiestnite riad správne do umývačky. V umývačke sú k dispozícii dva oddelené koše na riad. Dolný kôš je na okrúhle a hlboké nádoby. Horný kôš je určený pre tenky a úzky riad. Pre čo najlepší výsledok odporúčame používať mriežku na príbory. Aby sa zabránilo možným zraneniam, do košov umiestnite nože s dlhou rukoväťou a špicaté nože ich ostrými hrotmi smerom dolu alebo vodorovne.

Výstraha: Položte riad do umývačky tak, že nebude brániť hornému a dolnému ostrekovaciemu ramenu v otáčaní.

Odkvapkávač

Vďaka nastaviteľnej výške môžete pod tieto rošty umiestniť rôzne veľké poháre. Môžete použiť rošty v 2 rôznych výškach.

Skladacie rošty

Skladacie rošty na hornom koši sú navrhnuté tak, aby ste mohli ľahšie umiestniť veľké veci, ako sú hrnce, panvice, atď. Ak je to nutné, každá časť sa dá samostatne poskladať, alebo môžete poskladať všetky z nich a môžete získať väčšie priestory. Ak chcete upraviť skladacie rošty, buď ich zvýšite smerom hore, alebo ich zložíte smerom dole.

Nastavenie výšky horného koša, keď je plný

Mechanizmus na nastavenie výšky horného koša je navrhnutý tak, aby umožnil upraviť výšku naplneného horného koša bez nutnosti vybratia koša z umývačky. Vďaka tomu môžete vytvoriť väčší priestor v hornej alebo dolnej časti umývačky. Kôš sa z výroby nachádza v hornej polohe. Ak chcete kôš zodvihnúť, uchopte ho na oboch stranách a zdvihnite.

Ak chcete kôš naopak znížiť, uchopte ho opäť na oboch stranách a znížte ho. Ak je kôš plný, uistite sa, že sa obidve strany koša nachádzajú v rovnakej polohe (hore alebo dolu).

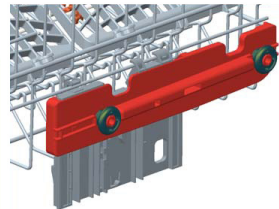
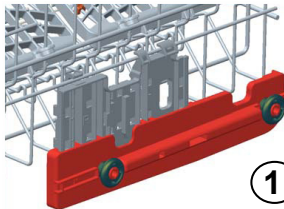
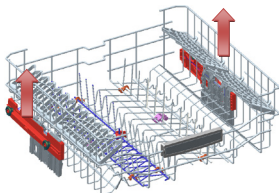
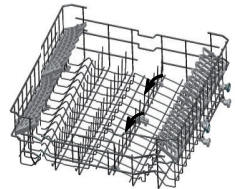
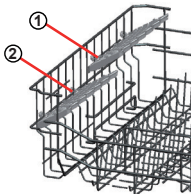

1

2

Funkcia priameho prania

Táto funkcia sa používa na umývanie pohárov, fliaš atď. Nasmerovaním vody smerom nahor, zatiaľ čo zariadenie na hornom koši (na obrázku) je vo zvislej polohe. Pokiaľ je prístroj vo vodorovnej polohe, voda smeruje nadol, čo prispieva k umývaniu dolného koša.

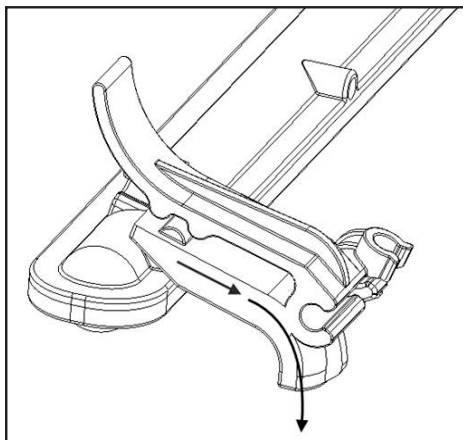
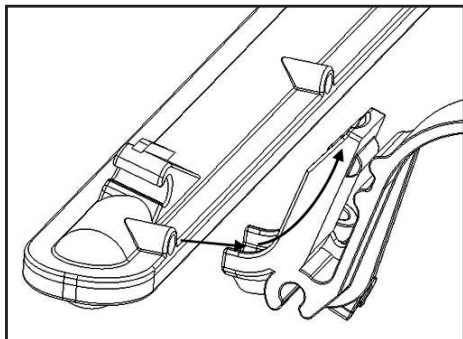
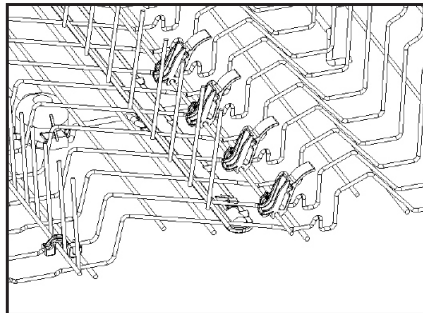

KAPITOLA-5: PLNENIE UMÝVAČKY RIADU

Horný kôš na príbory

Horný kôš na príbory je určený na vidličky, lyžice a nože, dlhé náradie a malé veci.

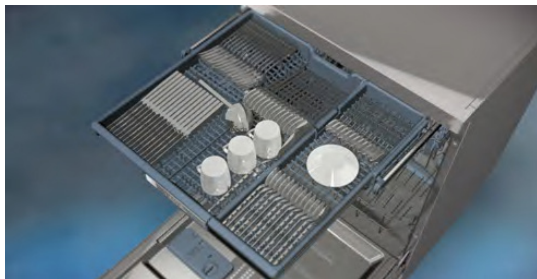

Keďže sa dá ľahko vybrať zo spotrebiča, umožňuje po umytí vybrať riad zo spotrebiča spolu s košom.

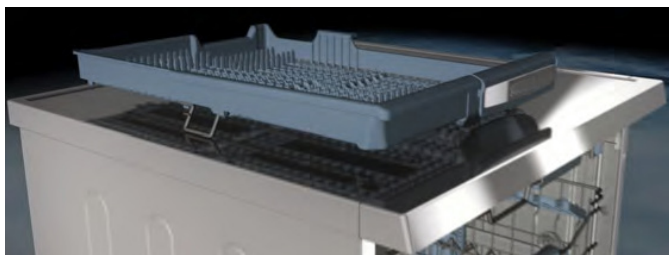

Horný kôš na príbory sa skladá z dvoch kusov; ak potrebujete v hornom koši vytvoriť priestor pre riad, môžete vybrať ľavú alebo pravú časť horného koša na príbory, aby ste získali viac priestoru.

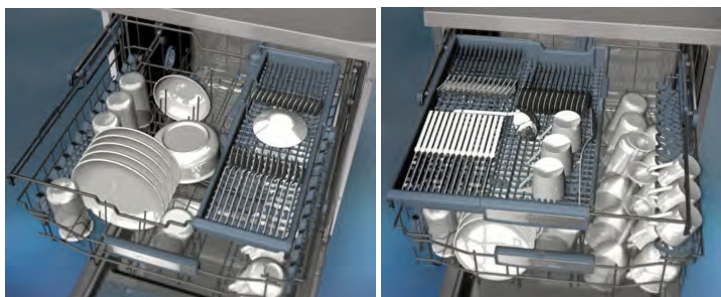

Výstraha: Nože a ostatné ostré predmety umiestnite horizontálne do koša na príbory.

KAPITOLA-5: PLNENIE UMÝVAČKY RIADU

Alternatívne uloženie do koša
Dolný kôš

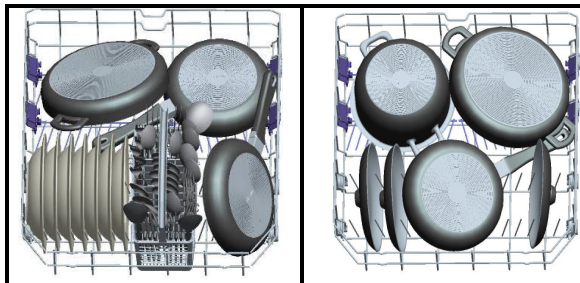

Horný kôš

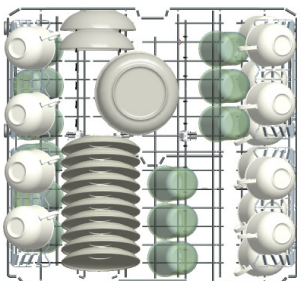

Nesprávne naplnenie

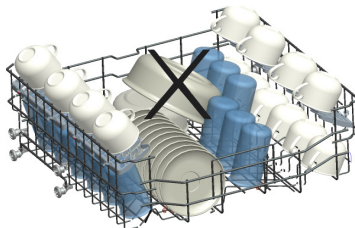
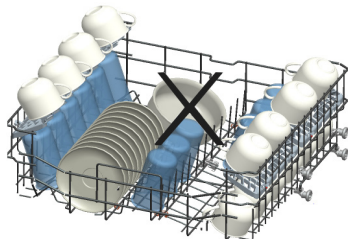
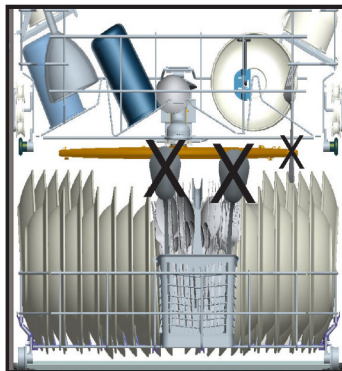
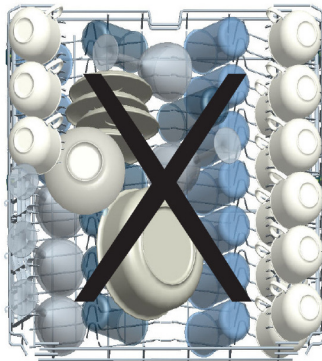

Dôležitá poznámka pre testovacie laboratória

Podrobné informácie o výkonnostných testoch získate na tejto adrese: „dishwasher@standardtest.info“. Vo svojom e-maile uveďte názov modelu a sériové číslo (20 číslíc), ktoré môžete nájsť na dverkách umývačky.

KAPITOLA -6: OPISY PROGRAMOV

Programy

Č. programu				
Názvy a teploty programov	Rýchly 14'(P1)	Rýchly 30' 40 °C (P2)	Ekologický(referenčný) 50 °C (P3)	Dvojité umytie 60 °C (P4)
Typ zvyškov z jedla	Predumytie – opláchnutie a uvoľnenie zvyškov. Čaká na úplné naplnenie a potom výber programu	Káva, mlieko, čaj, studené mäso, zelenina, nezaschnuté	Káva, mlieko, čaj, studené mäso, zelenina, nezaschnuté	Polievky, omáčky, cestoviny, vajcia, pilaf, zemiaky a riad do rúry, vyprážené jedlá
Úroveň zašpinenia		mierna	stredne veľká	stredne veľká
Množstvo čistiaceho prostriedku B: 25 cm ³ / 15 cm ³ A: 5 cm ³		A+B	A+B	A+B
	Umytie na 35 °C	Umytie na 40 °C	Umytie na 50 °C	Umytie na 40 °C
	Opláchnutie horúcou vodou	Opláchnutie studenou vodou	Opláchnutie studenou vodou	Umytie na 65 °C
	Koniec	Opláchnutie horúcou vodou	Opláchnutie horúcou vodou	Umytie na 45 °C
		Koniec	Sušenie	Opláchnutie horúcou vodou
			Koniec	Sušenie
				Koniec
Trvanie programu (min.)	14	30	239	112
Spotreba elektriny (kWh)	0,57	0,88	0,83	1,43
Spotreba vody (litrov)	7,7	10,9	9	15,4

Výstraha: Krátke programy neobsahujú krok sušenia. Hodnoty deklarované vyššie sú hodnoty získané v laboratórnych podmienkach podľa príslušných noriem. Tieto hodnoty sa môžu meniť v závislosti od podmienok použitia výrobku a prostredia (sieťového napätia, tlaku vody, teploty vody na vstupe a teploty prostredia).

KAPITOLA -6: OPISY PROGRAMOV

Programy

Č. programu				
Názvy a teploty programov	Express 50' 65 °C (P5)	Hygienický 60 °C (P6)	Autom. delikátny 30 – 50 °C (P7)	Autom. intenzívny 50 – 70 °C (P8)
Typ zvyškov z jedla	Polievky, omáčky, cestoviny, vajcia, pilaf, zemiaky a riad do rúry, vyprážené jedlá	Riady s väčším zašpinením, ktoré dlho stáli alebo vyžadujú hygienické umytie	Automaticky nastavte dobu umývania s teplotou a množstvom vody určenými úrovňou znečistenia riadu	
Úroveň zašpinenia	stredne veľká	veľká	mierna	veľká
Množstvo čistiaceho prostriedku B: 25 cm ³ / 15 cm ³ A: 5 cm ³	A+B	A+B	A+B	A+B
	Umytie na 65 °C	Umytie na 60 °C	Automaticky nastavte dobu umývania s teplotou a množstvom vody určenými úrovňou znečistenia riadu	
	Najteplejšie opláchnutie	Umytie na 65 °C		
	Opláchnutie horúcou vodou	Opláchnutie studenou vodou		
	Koniec	Umytie na 50 °C		
		Opláchnutie horúcou vodou		
		Sušenie		
		Koniec		
Trvanie programu (min.)	50	154	77 – 91	124 – 179
Spotreba elektriny (kWh)	1,29	1,75	0,81 – 0,96	1,22 – 1,8
Spotreba vody (litrov)	10,7	18,5	10,6 – 17,7	12,3 – 24,6

**** Pri programe predumývania sa môže použiť iba práškový čistiaci prostriedok.**

***** Svoj riad môžete umyť pomocou umytia s výkonom A pomocou cyklu Super 50 min.**

KAPITOLA -7: ZAPNUTIE PRÍSTROJA A VÝBER PROGRAMU

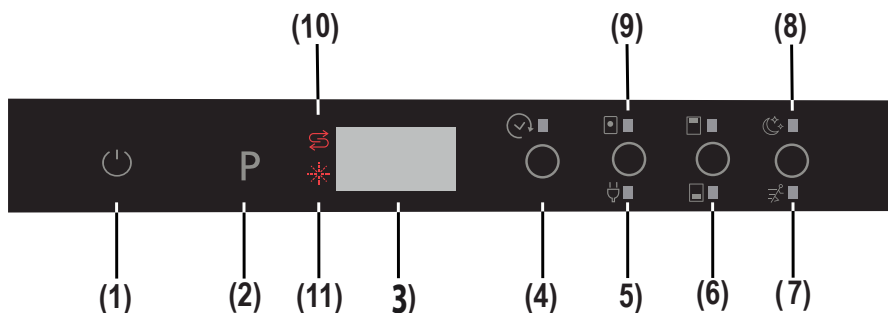

1.) Vypínač

Keď stlačíte vypínač, na displeji programov sa zobrazia dve pomlčky. Dotknite sa vypínača prstami po dobu aspoň 1 sekundy na zapnutie alebo vypnutie prístroja.

2.) Tlačidlo programu

Pomocou tlačidla programu vyberte vhodný program pre svoj riad.

3.) Displej programu

Displej programu zobrazuje dĺžku programov a zvyšný čas počas behu programu. Pomocou tohto displeja môžete tiež sledovať vybrané programy.

4.) Tlačidlo odloženého štartu

Stlačením tlačidla odloženého štartu môžete odložiť dobu spustenia vybraného programu o 1 až 19 hodín.

Keď stlačíte tlačidlo odloženého štartu, na displeji programu sa objaví nápis „1h“.

Ak budete pokračovať v stlačaní tlačidla odloženého štartu, čas sa bude zvyšovať od 1 – 19. Čas sa zobrazí displeji. Odložený štart môžete aktivovať výberom doby oneskorenia a požadovaného umývacieho programu tlačidlom programu. Je tiež možné zvoliť najprv program a potom odložený štart, a to v závislosti od poslednej zadanej hodnoty. Ak chcete zrušiť odložený štart, vyberte buď hodnotu časovača oneskorenia „0h“, alebo po dobu 3 sekúnd podržte tlačidlo programu. Na displeji sa zobrazí, koľko sekúnd musíte podržať tlačidlo na zrušení odlozenia („3 – 2 – 1“).

Poznámka: Ak stlačíte a podržíte tlačidlo odloženia, časovač oneskorenia sa začne meniť rýchlejšie (rýchlosť zmeny je úmerná času držania tlačidla). Keď stlačíte tlačidlo odloženého štartu a podržíte ho dlhšiu dobu, počítadlo sa zastaví na „h:00“.

5.) Tlačidlo šetrenia energiou

Voľba šetrenia energiou aktivuje na konci programu systém otvorenia dverí. Systém automatického otvorenia dverí poskytuje požadovaný výkon pri sušení pri nízkych teplotách opláchnutia a znižuje spotrebu energie.

6.) ½ Tlačidlo polovičnej náplne

Pomocou funkcie ½ môžete spustiť tri druhy umývania riadu, a to umývanie v dolnom koši, hornom koši a oboch košoch.

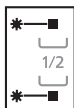

Ak máte malé množstvo riadu v prístroji a chcete ho umyť, môžete aktivovať funkciu polovičného naplnenia, ktorá je dostupná pri niektorých programoch. Ak máte riad v oboch košoch, stlačte tlačidlo ½ a vyberte voľbu tak, aby svietili obidve kontrolky.

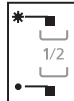

Ak máte riad iba v hornom koši, stlačte tlačidlo ½ a vyberte voľbu tak, aby svietila horná kontrolka. Keďže sa takto umyjú iba veci v hornom koši, uistite sa, že v dolnom koši nie sú žiadne veci.



Ak máte riad iba v dolnom koši, stlačte tlačidlo ½ a vyberte voľbu tak, aby svietila dolná kontrolka. Keďže sa takto umyjú iba veci v dolnom koši, uistite sa, že v hornom koši nie sú žiadne veci.

Poznámka: Ak ste pre najnovší program umývania použili ďalšiu funkciu, bude táto funkcia aktívna aj pri budúcom programe umývania, až kým prístroj vypnete a znova zapnete. Ak nechcete použiť túto funkciu v novom zvolenom programe umývania, stlačte opäť tlačidlo vybranej funkcie a skontrolujte, či kontrolka na tlačidle zhasne.

Poznámka: Keď vyberiete program, ktorý je nekompatibilný s voľbou mimoriadne tichého a rýchleho umývania a stlačíte tlačidlo, zaznie zvukový tón oznamujúci, že vybraná voľba nie je dostupná.

KAPITOLA -7: ZAPNUTIE PRÍSTROJA A VÝBER PROGRAMU

7.) Tlačidlo mimoriadnej rýchlosti

Takto sa umyje riad s väčším tlakom a tak sa skráti doba vybraného programu a voda sa využije ekonomickejšie.

Poznámka: Táto voľba sa dá vybrať iba na začiatku programu.

8.) Tlačidlo mimoriadne tichého umývania

Umyje riad s nižším tlakom a tak bude umývanie citlivejšie a tichšie.

Poznámka: "Keď vyberiete program, ktorý je nekompatibilný s voľbou mimoriadne tichého a rýchleho umývania a stlačíte tlačidlo, zaznie zvukový tón oznamujúci, že vybraná voľba nie je dostupná.

9.) Tlačidlo tabletového čistiaceho prostriedku (tlačidlo 3 v 1)

Keď používate kombinované čistiace prostriedky, ktoré obsahujú soľ a leštidlo, stlačíte tlačidlo tabletového čistiaceho prostriedku.

10.) Indikátor výstrahy nízkeho množstva soli

Ak chcete zistiť, či je v prístroji dostatok zmäkčujúcej soli, skontrolujte, či na displeji nesvieti výstražná kontrolka množstva soli. Keď sa rozsvieti výstražná kontrolka množstva soli, pridajte soľ do priehradky na soľ.

11.) Výstražný indikátor množstva leštidla

Ak chcete zistiť, či je v prístroji dostatok leštidla, skontrolujte výstražnú kontrolku množstva leštidla na displeji. Keď začne svietiť výstražná kontrolka množstva leštidla, pridajte leštidlo do priehradky na leštidlo.

Ukončenie programu

Po dokončení programu v prístroji 5-krát zaznie zvuk. Keď po dokončení vybraného programu umývania otvoríte dvere, prestane znieť zvuk a na displeji sa zobrazí znak „0“.

Poznámka: Zakaždým, keď sa prístroj zapne, ako predvolené programy sú nastavené ekologický program a voľba šetrenia energie. Predtým vybrané voľby sa zrušia. Pri výbere iných programov ako je ekologický program ikonka šetrenia energie prestane svietiť.

Ovládanie prístroja

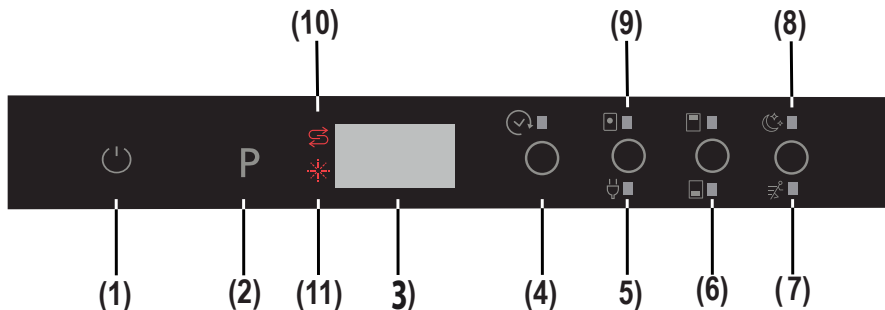

Zapnutie prístroja

1- Stlačte vypínač.

Keď je prístroj pod prúdom a stlačíte vypínač (1), na displeji programu sa objavia dve pomlčky.

2- Pri výbere programu pomocou tlačidla programu (2) sa na displeji programu zobrazí po dobu 3 sekúnd vybraný program (P1, P2, atď.) a alternatívne sa zobrazí na 1 sekundu trvanie programu.

3- Ak chcete, môžete vybrať ďalšie funkcie. (4 – 9)

4- Zatvorte dvere. Automaticky sa spustí program.

Poznámka: Ak sa rozhodnete po výbere programu nespustiť prístroj, stlačte vypínač (1). Keď opäť stlačíte vypínač (1), prístroj bude pripravený na výber nového programu. Vyberte nový program stlačením tlačidla programu (2).

Sledovanie programu

- Ak máte vo svojom modeli umývačky riadu funkciu „InfoLED“, môžete sledovať stav programu pomocou InfoLED. Keď prístroj pracuje, môžete vidieť svetlo z InfoLED. Keď sa program dokončí, InfoLED sa vypne.

- Keď po dokončení vybraného programu umývania otvoríte dvere, prestane znieť zvuk a na displeji (3) sa zobrazí znak „0“.

- Ak počas cyklu umývania otvoríte dvere, na displeji (3) sa zobrazí zostávajúci čas vybraného programu.

- Po dokončení programu v prístroji 5-krát zaznie zvuk.

KAPITOLA -7: ZAPNUTIE PRÍSTROJA A VÝBER PROGRAMU

Zmena programu

Ak chcete počas behu programu umývania zmeniť program:

1- Otvorte dvere a stlačením tlačidla programu (2) vyberte nový program.

2- Po zatvorení dverí nový vybraný program začne od bodu, v ktorom skončil pôvodný program, ale s novými parametrami (teplota, cykly) nového programu.

Poznámka: Pri otváraní dverí prístroja s cieľom zastaviť program umývania pred jeho dokončením najprv opatrne mierne otvorte dvere, aby sa nevyliala voda

Zmena programu pomocou resetovania

Ak chcete zrušiť aktuálne prebiehajúci program alebo ak je prístroj v pohotovostnom režime:

1- Otvorte dvere prístroja. Na displeji (3) sa zobrazí naposledy zvolený program.

2- Stlačte a 3 sekundy podržte tlačidlo programu (2). Na displeji (3) sa začne odpočítavanie od 3 do 1 a potom sa zobrazí „0:01“ na označenie, že zrušenie je pripravené.

3- Po zatvorení dverí sa začne proces vypúšťania. Z prístroja sa vyprázdni voda asi za 30 sekúnd. Keď sa program zruší, prístroj 5-krát zabzučí.

Poznámka: Pri otváraní dverí prístroja s cieľom zastaviť program umývania pred jeho dokončením najprv opatrne mierne otvorte dvere, aby sa nevyliala voda.

Ovládanie prístroja

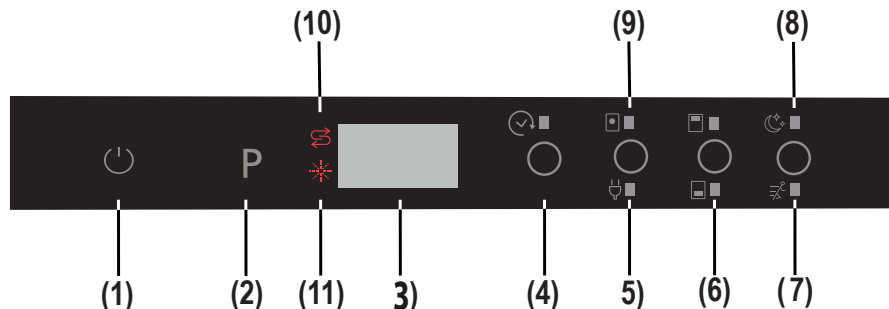

Vypnutie prístroja

Po dokončení programu vypnite prístroj pomocou vypínača (1).

Poznámka: Ak chcete zlepšiť výkon sušenia, po zastavení zvukovej signalizácie označujúcej koniec programu umývania nechajte dvere prístroja pootvorené, aby sa urýchlilo sušenie alebo na urýchlenie výkonu sušenia pred začatím programu vyberte voľbu šetrenia energie.

Poznámka: Ak sa počas umývania otvoria dvere stroja alebo ak dôjde k výpadku napájania, prístroj reštartuje program, keď sa dvere zatvoria alebo sa obnoví napájanie.

Kompatibilita programov a volieb

Voľba	Oneskorený štart	Naplnenie do polovice (režimy)	Tableta	Mimoriadne rýchle umývanie	Mimoriadne tiché umývanie
Programy					
Predumytie	X	X	X	-	-
Rýchle 30'	X	X	X	-	-
Eko	X	X	X	X	X
Dvojité umytie	X	X	X	X	X
Super 50'	X	X	X	-	-
Hygienické	X	X	X	-	-
Autom. delikátny	X	X	X	-	-
Autom. intenzívny	X	X	X	-	-

„-“ – funkciu nemožno vybrať; „X“ – funkciu možno vybrať.

Nemôžete súčasne zvoliť mimoriadnu rýchlosť a mimoriadnu tichosť.

KAPITOLA -7: ZAPNUTIE PRÍSTROJA A VÝBER PROGRAMU

Kompatibilita medzi voľbami

Voľby	Polovičná nápiň	Tableta	Odoloženie štartu	Mimoriadne rýchle umývanie	Mimoriadne tiché umývanie	Šetrenie energie
Polovičná nápiň	-	OK	OK	OK	OK	OK
Tableta	OK	-	OK	OK	OK	OK
Odoloženie štartu	OK	OK	-	OK	OK	OK
Mimoriadne rýchle umývanie	OK	OK	OK	-	-	OK
Mimoriadne tiché umývanie	OK	OK	OK	-	-	OK
Šetrenie energie	OK	OK	OK	OK	OK	-

Ako zmeniť z „EKOLOGICKÉHO REŽIMU“ na „NORMÁLNY REŽIM“ pre voľbu vnútorného osvetlenia:

- 1- Otvorte dvere umývačky riadu a stlačte vypínač. (1) (Ak je v polohe VYP.)
- 2- Stlačte súčasne po dobu 5 sekúnd tlačidlá „Tableta/Šetrenie energie“ a „Odožený štart“ (4).
- 3- * Na displeji (3) sa na 2 sekundy zobrazí nápis „IL0“ na zobrazenie toho, že je vybraný „Normálny režim“ pre voľbu vnútorného osvetlenia.

- 4- Po vybratí voľby „Normálny režim“ bude vnútorné osvetlenie svieťiť, kým bude prístroj pod prúdom a budú otvorené dvere.

Ako zmeniť z „NORMÁLNEHO REŽIMU“ na „EKOLOGICKÝ REŽIM“ pre voľbu vnútorného osvetlenia:

- 1- Otvorte dvere umývačky riadu a stlačte vypínač. (1) (Ak je v polohe VYP.)
- 2- Stlačte súčasne po dobu 5 sekúnd tlačidlá „Tableta/Šetrenie energie“ a „Odožený štart“ (4).
- 3- * Na displeji (3) sa na 2 sekundy zobrazí nápis „IL1“ na zobrazenie toho, že je vybraný „Ekologický režim“ pre voľbu vnútorného osvetlenia. Na zobrazenie, že je vybraný tento výber, sa opäť vypne a zapne vnútorné osvetlenie (na okamih zabláká).
- 4- Po výbere „Ekologického režimu“ bude vnútorné osvetlenie 4 minúty zapnuté a potom sa vypne. Pokiaľ dôjde k zásahu užívateľa, ako je stlačenie tlačidiel, cyklus ekologického režimu začne od začiatku (vnútorná osvetlenie bude 4 minúty zapnuté a potom sa opäť vypne)

Poznámka: Továrenské nastavenie vnútorného osvetlenia je „IL1“.

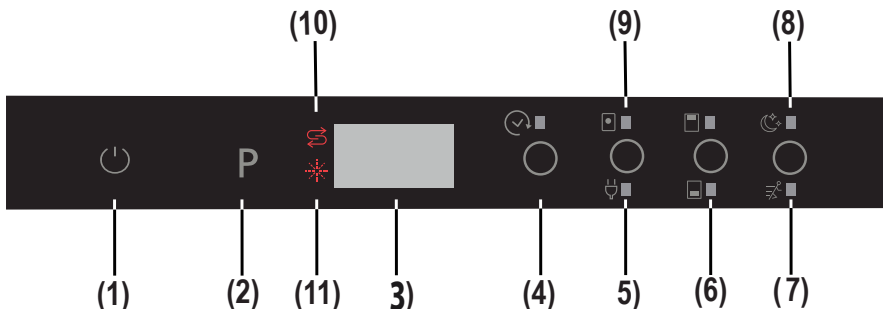

Nastavenie zvukovej signalizácie

Môžete nastaviť úroveň zvukovej signalizácie.

- 1- Stlačte vypínač. (1) (ak je v polohe VYP.)
- 2- Stlačte a súčasne na 3 sekundy podržte tlačidlá „Tableta/Šetrenie energie“ (5) a „Mimoriadne rýchle/tiché umývanie“ (7, 8) na nastavenie úrovne.
- 3- Počas toho, ako stláčate tlačidlá „Tableta/Šetrenie energie“ (5) a „Mimoriadne rýchle/tiché umývanie“ (7, 8) (počas 3 sekúnd), na displeji sa odpočítava od 3 po 1.
 - Ak hlasitosť nastavujete prvýkrát, na konci 3 sekúnd sa na displeji zobrazí nápis „S03“.
 - Ak ste hlasitosť nastavovali už predtým, na konci 5 sekúnd sa na displeji zobrazí posledná nastavená úroveň (od „S00“ až „S03“).

Užívateľ môže zvýšiť alebo znížiť úroveň zvuku pomocou tlačidiel „Tableta“ a „Mimoriadne rýchle/tiché umývanie“ (7, 8). Znaky musia byť nasledujúce;

- Ak chcete zvýšiť úroveň zvukovej signalizácie
- 1) Stlačte tlačidlo „Mimoriadne rýchle/tiché umývanie“. (5)

- 2) Displej (3) sa zmení z „S00“ na „S03“.

- Ak chcete znížiť úroveň zvukovej signalizácie

- 1) Stlačte tlačidlo „Tableta/Šetrenie energie“. (5)
- 2) Displej (3) sa zmení z „S03“ na „S00“. Nápis „S00“ znamená, že zvuková signalizácia je vypnutá.
- 4- Ak chcete ukončiť režim nastavenia hlasitosti, vypnite prístroj.

Do pamäte sa uloží posledná nastavená úroveň hlasitosti.

Poznámka: Od úrovne zvuku „3“ do „1“ sa hlasitosť zníži postupne v závislosti od úrovne zvuku.

KAPITOLA 8: ÚDRŽBA A ČISTENIE

Čistenie spotrebiča v pravidelných intervaloch predlžuje životnosť spotrebiča.

V umývacích časti spotrebiča sa môže hromadiť olej a vodný kameň. V prípade takéhoto hromadenia:

- Naplňte priehradku na čistiaci prostriedok bez toho aby ste do umývačky vložili riadu a umývačku spustíte pri vysokej teplote. V prípade, že to nepomôže, použite špeciálny čistiaci materiál.

Čistenie tesnenia vo dverách spotrebiča

- Tesnenie pravidelne utierajte navlhčenou handričkou.

Čistenie spotrebiča

Filtere a ramená s tryskami čistite minimálne raz týždenne.

Než zahájite čistenie, spotrebič odpojte a vypnite prívod vody.

Utrite jemným čistiacim materiálom a navlhčenou handričkou.

Filtere

Ak v jemných a hrubých filtroch zostanú akékoľvek zvyšky potravín, filtre vyberte a dôkladne ich vyčistite pod tečúcou vodou.

a. Mikro filter

b. Hrubý filter

c. Kovový / Plastový filter

Pre odobratie a vyčistenie kombinácia filtra otočte filtrom proti smeru hodinových ručičiek a vyberte ho hore. 1

Vyťahnite a vyberte kovový / plastový filter. 3 Potom z mikro filtra vyťahnite hrubý filter. 2 Pod tečúcou vodou ho dôkladne prepláchnite. Kovový / plastový filter vráťte na miesto. Hrubý filter zasuňte do mikro filtra tak, aby značky vzájomne zodpovedali. Mikro filter pripojte ku kovovému / plastovému filtra a otočte v smere šípky tak, aby sa zamkol, k čomu dôjde keď možno vidieť šípku na mikro filtra. 4

• Umývačku riadu nikdy nepoužívajte bez filtra.

• Nesprávne nasadenie filtra zníži účinnosť umývania.

• Čisté filtre sú veľmi dôležité kvôli správne mu spusteniu spotrebiča.

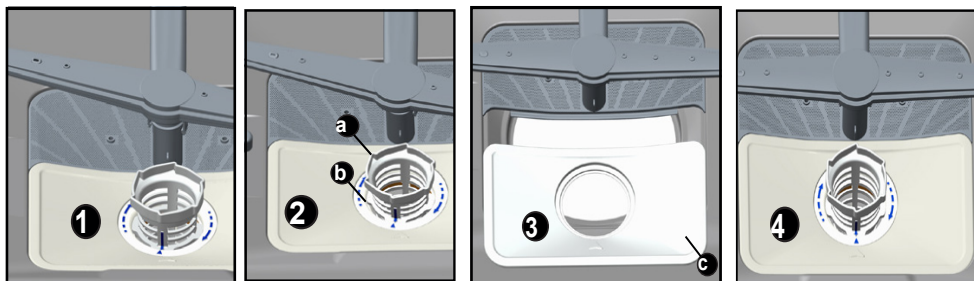

Ramená s tryskami

Skontrolujte otvory v horných a spodných ramenách s tryskami. Ak sa niektorá z trysiek uspala, vyberte rameno a vyčistite ho pod tečúcou vodou.

Spodné rameno môžete vybrať ťahom nahor, zatiaľ čo horné rameno je možné vybrať tak, že jeho maticu otočíte doľava. Uistite sa, či je matica pri opakovanom nasadení horného ramena na miesto dokonale utiahnutá.

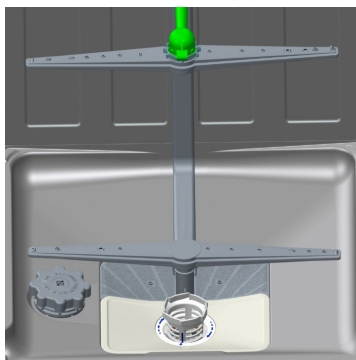

Filter hadice

Čas od času skontrolujte filter a hadicu a ak sa v nich začnú hromadiť zvyšky z umývania, vyčistite ich. Ak chcete vyčistiť filter, najprv vypnite prívod vody a potom hadicu odpojte. Filter po vybratí z hadice vyčistite pod tečúcou vodou. Vyčistený filter vráťte späť na miesto vo vnútri hadice. Hadicu znovu pripevnite.

KAPITOLA -9: CHYBOVÉ KÓDY A ČO ROBIŤ PRI PORUCHE

CHYBOVÝ KÓD	OPIS CHYBY	ČO TREBA SPRAVIŤ
F5	Nedostatočný prívod vody	<ul style="list-style-type: none"> • Uistite sa, že kohútik prívodu vody úplne otvorený a že nie je odstavená voda. • Uzavrite kohútik prívodu vody, oddeľte hadicu prívodu vody z kohútika a vyčistite filter na konci, na ktorom sa pripája hadica. • Reštartujte prístroj, ak sa chyba objaví znova, obráťte sa na servis.
F3	Chyba nepretržitého prísunu vody	<ul style="list-style-type: none"> • Zatvorte vodovodný kohútik. • Kontaktujte servis.
F2	Odpadovú vodu nemožno z práčky vypúšťať.	<ul style="list-style-type: none"> • Odpadová hadica je upchaná. • Vo vašom prístroji môžu byť upchané filtre. • Vypnite a zapnite prístroj a aktivujte príkaz zrušenia programu. • Ak chyba pretrváva, kontaktujte servis.
F8	Chyba ohrievača	• Kontaktujte servis
F1	Je aktívny alarm pretečenia vody	<ul style="list-style-type: none"> • Vypnite prístroj a zatvorte vodovodný kohútik. • Kontaktujte servis
FE	Chyba elektronickej karty	• Kontaktujte servis
F7	Chyba prehrievania (teplota v prístroji je príliš vysoká)	• Kontaktujte servis
F9	Chyba polohy rozvádzača	• Kontaktujte servis
F6	Chyba senzora ohrievača	• Kontaktujte servis

Ak je zapnutá jedna z kontroliek sledovania programu a blíka kontrolka štartu/pauzy,
Dvere vášho prístroja sú otvorené, zatvorte dvere.

Ak sa program nespustí

- Skontrolujte, či je pripojená zástrčka.
- Skontrolujte svoje vnútorné poistky.
- Uistite sa, že vodovodný kohútik prívodu vody je otvorený.
- Uistite sa, že ste zavreli dvere prístroja.
- Uistite sa, že ste vyplli prístroj stlačením vypínača.
- Uistite sa, že filter prívodu vody a filtre prístroja nie sú upchané.

Ak stále blíkajú kontrolky umývania/sušenia a ukončenia

- Je aktívny alarm pretečenia vody
- Zatvorte kohútik a obráťte sa na autorizovaný servis.

Ak kontrolky po umývaní nezhasnú

Skontrolujte, či je spustený vypínač.

Ak sú v priehradke na čistiaci prostriedok zvyšky čistiaceho prostriedku

Čistiaci prostriedok ste pridali, keď bola priehradka na čistiaci prostriedok mokrá.

Ak je na konci programu vnútri stroja voda

- Vypúšťacia hadica je upchaná alebo skrútená.
- Filtre sú upchané.
- Program je ešte neskončil.

Ak sa stroj počas umývania zastaví

- Výpadok napájania.
- Zlyhanie prívodu vody.
- Program môže byť v pohotovostnom režime.

Ak počas umývania počuť zvuky trasenia a udierania

- Riad je nesprávne umiestnený.
- Striekacie rameno udiera do riadu.

Ak na riade zostali zvyšky jedla

- Riad bol nesprávne umiestnený do prístroja, striekajúca voda nedosiahla na príslušné miesta.
- Kôš je preplnený.
- Riad je opretý o seba.
- Bolo pridané malé množstvo čistiaceho prostriedku.
- Bol vybraný nevhodný, asi slabý program umývania.
- Striekacie rameno je upchané zvyškami jedla.
- Filtre sú upchané.
- Filtre sú nesprávne namontované.
- Vypúšťacie čerpadlo je upchané.

Ak na riade biele škvrny

- Bolo použité malé množstvo čistiaceho prostriedku.
- Nastavenie dávkovania leštidla je na veľmi nízkej úrovni.
- Aj napriek vysokému stupňu tvrdosti vody nebola použitá žiadna špeciálna soľ.
- Nastavenie systému zmäkčovania vody je na veľmi nízkej úrovni.
- Uzáver priehradky na soľ nie je dobre uzavretý.

KAPITOLA -10: PRAKTICKÉ A UŽITOČNÉ INFORMÁCIE

Ak riad nechce uschnúť

- Bol vybraný program bez sušenia.
- Dávkovanie leštidla je nastavené príliš nízko.
- Riad ste vybrali príliš rýchlo.

Ak na riade hrdzavé škvrny

- Riad z kvalitnej nehrdzavejúcej ocele je umytý nedostatočne.
- Vysoký pomer soli vo vode na umývanie.
- Uzáver priehradky na soľ nie je dobre uzavretý.
- Príliš veľa soli vysypanej do strán a do prístroja počas plnenia soľou.
- Nezdravé uzemnenie siete.

Obráťte sa na autorizovaný servis, ak problém stále pretrváva aj po kontrolách alebo v prípade akejkoľvek poruchy, ktorá nie je popísaná vyššie.

PRAKTICKÉ A UŽITOČNÉ INFORMÁCIE

- 1- Vždy, keď nebudete obsluhovať prístroj po dlhšiu dobu
- Odpojte prístroj a potom zatvorte vodu.
- Nechajte dvere pootvorené, aby sa zabránilo tvorbe nepríjemných pachov.
- Udržujte vnútro prístroja v čistote.
- 2- Eliminácia vodných kvapiek
- Umyte riad s intenzívnym programom.
- Vyberte von z prístroja všetky kovové nádoby.
- Nepridávajte čistiaci prostriedok.
- 3- Ak správne umiestnite riad do prístroja, budete ho používať najlepšie pokiaľ ide o spotrebu energie a výkon pri umývaní a sušení.
- 4- Pre umiestnením špinavého riadu do prístroja odstráňte všetky väčšie zvyšky jedla.
- 5- Obsluhujte prístroj po jeho úplnom zaplnení.
- 6- Program predumývania používajte iba ak je to potrebné.
- 7- Pri výbere programu si pozrite si informácie o programe a tabuľku priemernej spotreby.
- 8- Keďže teplota v prístroji dosahuje vysoké hodnoty, nemali by ste ho dať vedľa chladničky.
- 9- Ak sa zariadenie nachádza na mieste, na ktorom hrozia teploty pod bodom mrazu, musíte úplne vypustiť vodu, ktorá zostala v prístroji. Zatvorte vodovodný kohútik, odpojte hadicu prívodu vody z kohútika a vypustíte zvnútra vodu.

PP miska filtra v umývačke riadu obsahuje biocídny prostriedok na zabránenie množeniu baktérií.
Aktívna látka: pyrition zinočnatý (č. CAS: 13463-41-7)

LIKVIDÁCIA STARÉHO SPOTREBIČA

Tento symbol na výrobku alebo balení znamená, že s produktom nesmie byť zaobchádzané ako s domácim odpadom. Namiesto toho musí byť dopravený na zberné miesto na recykláciu elektrických a elektronických prístrojov. Predídete tak možným nežiaducim následkom na životné prostredie a ľudské zdravie. Recyklácia materiálov pomôže chrániť prírodné bohatstvo. Viac informácií ohľadom recyklácie tohto produktu získate na miestnom úrade, v spoločnosti pre likvidáciu domácich odpadov alebo v obchode, v ktorom ste produkt kúpili.

PP miska filtra v umývačke riadu obsahuje biocídny prostriedok na zabránenie množeniu baktérií.
Aktívna látka: pyrition zinočnatý (č. CAS: 13463-41-7)

TECHNICKÉ ÚDAJE

Značka	KLUGE
Modelové označenie	KVD6021PA
Počet jedálenských súprav	15
Energetická trieda	A+++
Ročná spotreba energie v kWh za rok (AEC) (280 cyklov) *	239
Spotreba energie (E _c) (kWh na cyklus)	0,83
Príkon vo vypnutom stave (W) (P _o)	0,50
Príkon v zapnutom stave (W) (P _i)	1,00
Ročná spotreba vody v litroch za rok (AWc) (280 cyklov)**	2520
Trieda účinnosti sušenia ***	A
Názov referenčného programu****	Eco
Dĺžka programu pre štandardný cyklus (min.)	239
Hlučnosť dB(A)	44

* Spotreba energie **239** kwh za rok, na základe 280 štandardných čistiacich cyklov s použitím doplnenia studenej vody a spotreba nízkych energetických režimov. Aktuálna spotreba energie bude závisieť od toho, ako sa zariadenie využíva.

** Spotreba vody **2520** litrov za rok založená na 280 štandardných čistiaci chcyklov. Aktuálna spotreba energie bude závisieť od toho, ako sa zariadenie využíva.

***Trieda účinnosti sušenia **A** na stupnici od G (najnižší koeficient) do A (najvyšší koeficient)

**** "**Eco**" je štandardný čistiaci cyklus, ktorého sa týkajú informácie na štítku a pri označení. Tento program je vhodný na umývanie normálne špinavého riadu a je to najefektívnejší program, čo sa týka kombinácie energie a spotreby vody